



DTX
drums

电鼓音源器

DTX-PRO

使用说明书

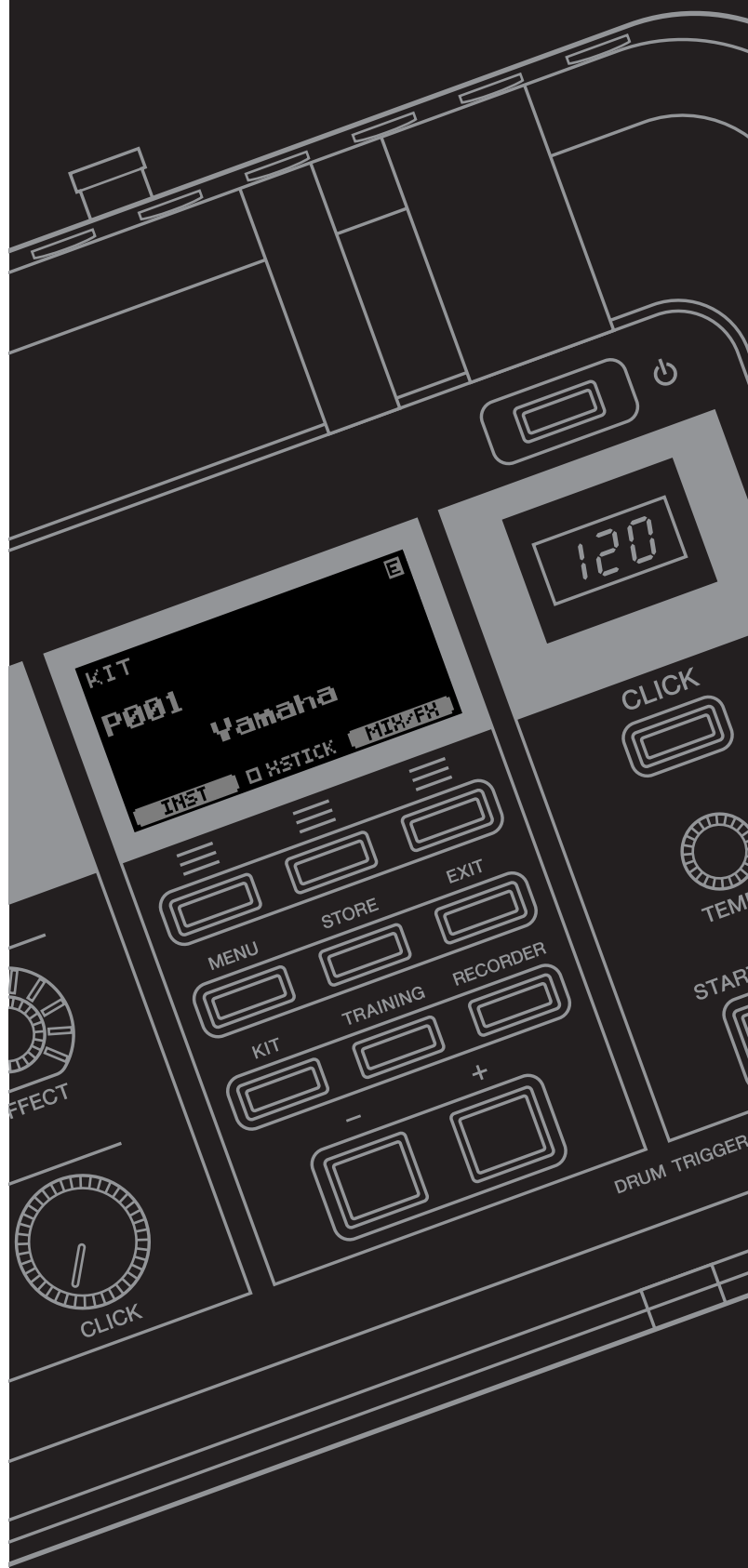

DTX-PRO 的特征

第 8 页

目录

第 9 页

技术规格

第 66 页

注意事项

请在操作使用前，首先仔细阅读下述内容
请将本说明书存放在安全且便于取阅的地方，以便将来随时参阅。

关于AC电源适配器

警告

- 本AC电源适配器专为Yamaha电子乐器设计。请勿用作其它用途。
- 仅限室内使用。请勿在任何潮湿环境下使用。

注意

- 安装设置时，请确认AC电源插座伸手可及。如果发生问题或者故障，请立即断开本乐器的电源开关，并从电源插座中拔下AC电源适配器。当AC电源适配器连接到AC电源插座时，请牢记即使电源开关关闭，仍有微小电流流动。当您长时间不使用本乐器时，请务必从壁式交流插座上拔下电源线。

关于DTX-PRO

警告

为了避免因触电、短路、损坏、火灾或其它危险可能导致的严重受伤甚至死亡，请务必遵守下列基本注意事项。这些注意事项包括但不限于下列情况：

电源/AC电源适配器

- 请勿将电源线放置在取暖器或暖气片附近。此外，请勿过分弯折、损伤电源线，或在其上加压重物。
- 只能使用本乐器所规定的额定电压。所要求的电压被印在本乐器的铭牌上。
- 只能使用规定的适配器（第66页）。使用不适当的适配器可能会损坏乐器或使乐器过热。
- 定期检查电插头，擦除插头上积起来的脏物或灰尘。

请勿打开

- 本乐器不含任何用户可自行修理的零件。请勿打开本乐器或试图对其内部组件进行任何方式的拆解或改造。若出现异常，请立即停止使用，并请有资质的Yamaha维修人员进行检修。

防水警告

- 请勿让本乐器淋雨或在水附近及潮湿环境中使用，或将盛有液体的容器（如花瓶、瓶子或玻璃杯）放在其上，否则可能会导致液体溅入任何开口。如果任何液体如水渗入本乐器，请立即切断电源并从AC电源插座拔下电源线。然后请有资质的Yamaha维修人员对乐器进行检修。
- 切勿用湿手插拔电源线插头。

防火警告

- 请勿在乐器上放置燃烧着的物体，比如蜡烛。燃烧的物体可能会倾倒并引发火灾。

当意识到任何异常情况时

- 当出现以下任何一种问题时，请立即关闭电源开关并从电源插座中拔出电源线插头。然后请有资质的Yamaha维修人员进行检修。
 - 电源线或插头出现磨损或损坏。
 - 散发出异常气味或冒烟。
 - 一些物体掉入乐器中。
 - 使用乐器过程中声音突然中断。
 - 如果乐器上存在任何裂缝或破损。

注意

为了避免您或周围他人可能发生的人身伤害、乐器损坏或财产损失，请务必遵守下列基本注意事项。这些注意事项包括但不限于下列情况：

电源/AC电源适配器

- 请勿使用多路连接器把乐器连接到电源插座。否则会降低声音质量，或者可能使插座过热。
- 当从本乐器或电源插座中拔出电源线插头时，请务必抓住插头而不是电源线。直接拽拉电源线可能会导致损坏。
- 当长期不使用本乐器或发生雷电时，请从电源插座中拔出电源线插头。

组装

- 按照本说明书中的组装说明以正确顺序组装乐器。另外，请务必定期拧紧螺栓。否则，可能会损坏乐器，甚至造成伤害。

安放位置

- 请勿将本乐器放在不稳定的地方，否则可能会导致突然翻倒。
- 搬动乐器之前，请务必拔出所有的连接线缆，以防止损坏线缆或绊倒他人造成人身伤害。
- 安装本产品时，请确认要使用的AC电源插座伸手可及。如果发生问题或者故障，请立即断开电源开关并从电源插座中拔下插头。即使关闭电源开关，仍有极少量的电流流向本产品。预计长时间不使用本产品时，请务必将电源线从AC电源插座拔出。
- 如果要在电鼓硬件上安装DTX-PRO，请使用附带的音源固定架。同时，请确保使用音源固定架附带的翼形螺栓。否则会损坏内部元件或使乐器掉落。
- 请小心安装线缆。如果有人员被连接线绊倒，则本乐器可能会翻倒并造成人身伤害。

连接

- 将本乐器连接到其它设备之前，请关闭所有设备的电源开关。在打开或关闭所有设备的电源开关之前，请将所有音量都调到最小值。
- 务必将所有元件的音量调到最小值，并且在演奏乐器时逐渐提高音量，以达到理想的听觉感受。

小心操作

- 请勿在乐器的间隙中插入手指或手。
- 请勿在面板上的间隙内插入或掉落纸张、金属或其他物体。否则可能对您或他人造成人身伤害、对乐器或其它物品造成损坏，或发生操作故障。
- 请勿将身体压在本乐器上或在其上放置重物，操作按钮、开关或插孔时要避免过分用力。
- 将小零件保存在婴儿接触不到的地方。否则可能误吞。
- 请勿长时间持续以很高或令人不适的音量使用本乐器/设备或耳机，否则可能会造成永久性听力损害。若发生任何听力损伤或耳鸣，请尽快就医。

对由于不正当使用或擅自改造本乐器所造成的损失、数据丢失或破坏，Yamaha不负任何责任。

当不使用本乐器时，请务必关闭电源。

即使当[⏻]（待机/开机）开关处在待机状态时，仍有极少量的电流流向本乐器。

当长时间不使用本乐器时，请务必从壁式AC电源插座上拔下电源线。

须知

为避免本产品、数据或其他部件可能受到的损坏，请注意下列事项。

■ 操作处理

- 请勿在电视机、收音机、立体声设备、移动电话或其它电子设备附近使用本乐器。否则，本乐器、电视机或收音机可能会产生噪音。
本乐器连接智能手机或平板电脑使用其中的应用程序时，我们建议在设备上设置“飞行模式”后，将 Wi-Fi 设置为打开，以避免因通讯信号造成的噪音。
- 请勿将本乐器置于灰尘过多、摇晃较强或极寒极热的场所（如长时间置于直晒的日光下、取暖器附近或轿车内），以防止产品面板变形而导致内部元件损坏或运行不稳定。
- 请勿在本乐器上放乙烯、塑料或橡胶物体，否则可能使面板或键盘脱色。

■ 维护保养

- 清洁本乐器时，请使用柔软、干燥或略微沾湿的布。请勿使用涂料稀释剂、溶剂、酒精、清洁剂或浸有化学物质的抹布。

■ 保存数据

- 电源关闭时，系统设置（参考说明书（PDF））将保留。然而，保存的数据可能会因某些错误、操作失误等而丢失，所以请将重要数据保存到 USB 闪存或计算机等外接设备（参考说明书（PDF））。使用 USB 闪存之前，请务必参见第 21 页。
- 当您关闭本乐器的电源后，已编辑的鼓组 / 节拍器设置等将会丢失。这种情况在电源被自动关机功能（第 19 页）关闭时也会发生。将您的数据保存至本乐器，或保存至 USB 闪存 / 计算机等其它外接设备（参考说明书（PDF））。然而，保存至乐器的数据可能会因某些错误、操作失误等而丢失，所以请将重要数据保存到 USB 闪存或计算机等外接设备（参考说明书（PDF））。使用 USB 闪存之前，请务必参见第 21 页。
- 为避免数据因 USB 闪存的损坏而丢失，我们建议您把重要数据保存到两个 USB 闪存或外接设备，比如计算机。

信息

■ 关于版权

- 除个人使用外，严禁复制作为商品的音乐作品数据，包括但不限于 MIDI 数据和 / 或音频数据。
- 对于本产品中的附带及捆绑内容，Yamaha 拥有版权或经许可可以使用其它公司的版权。根据版权法和其它相关法律规定，用户不得传播通过保存或录制这些内容所得的媒体，或与本产品中此类内容相同或类似的媒体。
 - * 上述内容包括计算机程序、伴奏风格数据、MIDI 数据、WAVE 数据、录音数据、乐谱、乐谱数据等。
 - * 您可以发布利用这些内容演奏和制作的音乐，无需 Yamaha 公司的许可。

■ 关于本说明书

- 本使用说明书中出现的 LCD 画面仅供说明用途。
- 为便于您理解使用说明书的内容，本公司已经依据国家的相关标准尽可能的将其中的英文表述部分翻译成中文。但是，由于音乐上旋律、节奏、曲目等的专业性、通用性及特殊性，仍有部分内容仅以原文形式予以记载。如您有任何问题，烦请随时与本公司客服联系（热线：400-051-7700）。
- Windows 是 Microsoft® Corporation 在美国及其它国家或地区的注册商标。
- Apple、Mac、Macintosh、iPhone、iPad、iPod touch 是 Apple Inc. 在美国和其他国家或地区的注册商标。
- Android 是 Google LLC 的商标。
- 本说明书中的公司名称和产品名称均为各自公司的商标或注册商标。
- DTX-PRO 的前面板、后面板和顶部面板上的按钮、端口等的名称包含在 []（方括号）中。

■ 最新固件版本

Yamaha 会不时更新产品固件，恕不另行通知。因此，我们建议您在我们的网站（见下文）上查看最新版本，并保持您的 DTX-PRO 固件更新。

<https://download.yamaha.com/>

本使用说明书的内容适用于本书印刷时的最新版本固件。通过以上网站也可查看最新版本中新增功能的详细说明。

■ 关于电鼓打击板（鼓垫）

在本使用说明书中，可与 DTX-PRO 相连的外接打击板以型号名称表示。请注意，这些型号为本说明书印刷时的最新信息。

通过以下网站也可查看后续发售型号的详细说明。

<https://download.yamaha.com/>

* Yamaha 公司保留随时修改此 URL 的权利，若有变更，恕不另行通知。

感谢惠购

感谢您购买 Yamaha 电鼓音源器 DTX-PRO。

为充分发挥 DTX-PRO 的功能，请仔细阅读本使用说明书。

通读本说明书之后，请务必妥善保管，以便日后需要时查阅。

包含附件

使用说明书（本书）

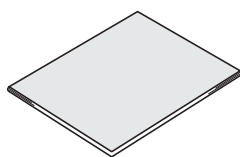

音源固定架

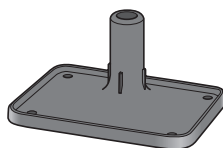

AC电源适配器

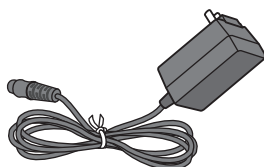

音源固定架翼形螺栓（× 4）



Cubase AI Download Information

如何安装音源固定架

分解图

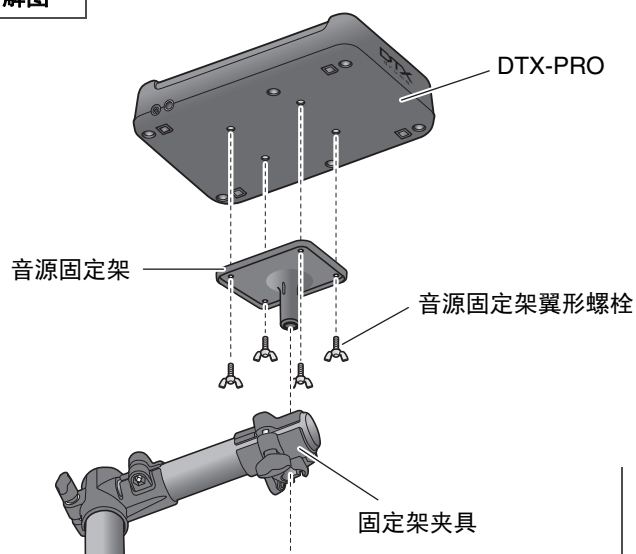

注
音源固定架与标准电鼓硬件（直径22.2毫米）兼容。

关于使用说明书

针对如何使用DTX-PRO，提供以下说明书。这些说明书面向DTX-PRO的用户。

纸质说明书



使用说明书（本书）

设置指南

解释如何安装和设置DTX-PRO以发出声音。

基础指南

介绍操作DTX-PRO所需的基础知识。

应用指南

说明参数设置和其他更高级的用途。

参考指南

说明故障排除技巧，并且包含其他参考资料。

数字说明书（PDF）



参考说明书

参考说明书描述可通过按下[MENU]按钮处理的所有功能。



Data List（数据列表）

列出DTX-PRO中的鼓组和效果名称，以及MIDI相关信息。



iPhone/iPad连接说明书 Android™用智能设备连接说明书

介绍如何连接智能手机和平板设备。

可从Yamaha Downloads网页获取上述数字格式的说明书。若要获取，请使用以下URL访问网页，将“DTX-PRO”输入到“Model Name”字段，然后点击“Search”。

Yamaha Downloads: <https://download.yamaha.com/>

DTX-PRO 的特征

● 直观的操作，演奏美妙鼓声

- ✓ 包括具有真实氛围的自然鼓声，此鼓声由顶级录音室鼓手演奏，并在著名录音室（包括Real World Studios在内）进行录制。
- ✓ 包括独特的KIT MODIFIERS，可直观地控制鼓声创作的核心元素——氛围、压缩和效果（第30页）。
- ✓ 配备高品质耳机放大器，使所有鼓声得到高保真再现。
- ✓ 高品质音源可实现如原声鼓一般的自然表现力控制，如高清动态、高性能效果处理、军鼓和吊镲打击板上的位置感应^(*1)、低延迟和256复音等。

● 通过DTX练习菜单提升打鼓技能

- ✓ 精细的可编程节拍器可调整每个节拍的音量，改变嘀嗒声的音调等（第39页）。
- ✓ 包括Rhythm Gate等在内的优化版人气DTX练习菜单，可将您的打鼓技能带入新水平（第45页）。
- ✓ 由Yamaha鼓乐大师培训师指导的各种练习曲和鼓乐句将拓宽您的表现范围（第45页）。
- ✓ 可以使用内置音频录音机或USB闪存录制或播放乐曲（第42页）。

● USB线缆连接使您能够创建音乐、制作演奏的视频并通过网络进行共享

- ✓ 使用如Rec'n'Share等iOS或Android应用程序，可在播放喜爱的音乐的同时打鼓，或者制作一段演奏的视频并上传到社交网站^(*2)（第60页）。
- ✓ 采用数字方式连接至智能设备可实现高品质录音和播放^(*2)（第60页）。
- ✓ 附带用于全面音乐制作的工具Steinberg Cubase AI（第61页）。

● 使用另售的打击板，自由打造专属套鼓

- ✓ DTX-PRO可与上级型号的打击板兼容，并为单个打击板提供单独的触发器输入插孔，让您以多种方式组合各种打击板，构建理想的套鼓。（第24页和第57页）

*1 有关兼容打击板列表的更多信息，请参见Pad Module Compatibility Table。

*2 DTX-PRO为兼容USB的设备。连接计算机或智能手机时需要单独的线缆。

目录

注意事项	2
-------------	----------

感谢惠购	6
-------------	----------

包含附件	6
-------------	----------

关于使用说明书	7
纸质说明书	7
数字说明书（PDF）	7

DTX-PRO的特征	8
-------------------	----------

面板控制器和功能	10
顶部面板	10
前面板	12
后面板	13

设置指南	14
准备	14
安装DTX-PRO	14
开启或关闭	17
改变总体设置	19
使用USB闪存	21

基础指南	23
鼓组结构	23
击打打击板	24
DTX-PRO的基本操作	29
更改套鼓声音（创建专属套鼓）	35
使用嘀嗒声（节拍器）	39
创建专属嘀嗒声（节拍器）设置	40
录制您的演奏	42
使用练习功能进行训练	45
练习类型的详情	48

应用指南	57
连接另售附件和外接设备	57

参考指南	62
信息一览表	62
故障排除	64
技术规格	66
索引	67

面板控制器和功能

顶部面板

KIT MODIFIER 旋钮

调整氛围（位置的背景声音）、压缩（声音的强度或响度）、效果（分配至鼓组的其他效果）的量。

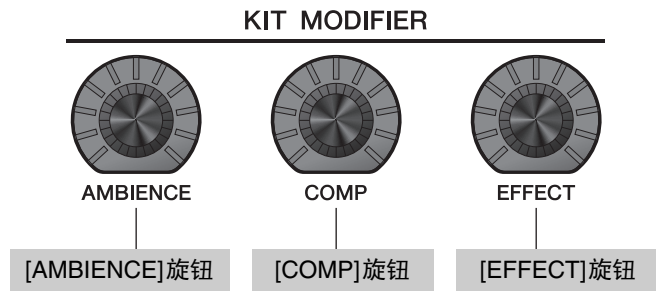

⇒ 鼓组结构（第23页）

⇒ 调整（修改）音效（第30页）

[-][+] 旋钮

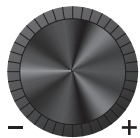

[-]按钮 [+]按钮



增大或减小数值。

旋钮适用于更改多个数值，按钮适用于逐步更改数值。在本说明书中，针对即可使用旋钮也可使用按钮的情况，[-][+]旋钮、[-]按钮和[+]按钮统称为“[-][+]控制器”。

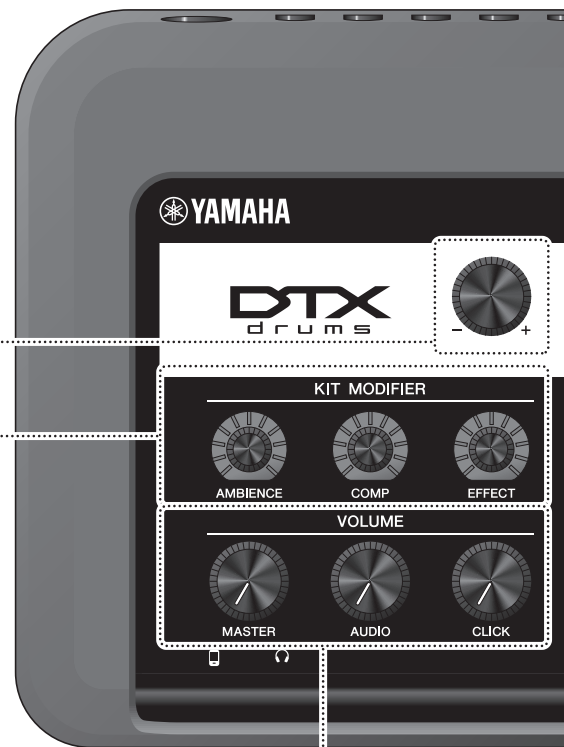

VOLUME 旋钮

调整主音量（整体声音）、音频音量（演奏和节拍器以外的声音）和节拍器音量。



显示屏

功能按钮 1-3 ([F1]、[F2]、[F3])

选择在每个画面底部出现的功能。

须知

关于“E”标记：

当鼓组或节拍器设置发生改变时，E 标记出现在画面的右上方。这是为了提醒您，设置已更改，但尚未保存（存储）。在存储设置（第37页）之后，标记消失。如果没有先存储设置而选择另一个画面，更改将会丢失。

如何查看 KIT 画面

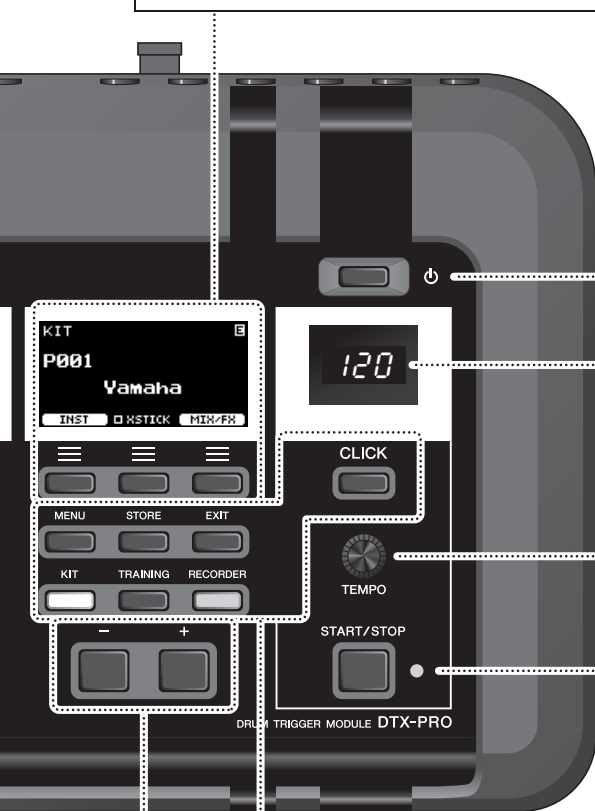

[**⏻**] (待机/开机) 开关 (第17页)
在待机 (关闭) 和开机之间切换。

节拍器速度显示

[**TEMPO**] 旋钮 (第39页)
调整节拍器速度。

[**START/STOP**] (节拍器开始/停止) 按钮
开始或停止嘀嗒声 (节拍器)。指示灯与节拍器速度同步闪烁。

画面显示按钮

- 
[MENU] 按钮
 进入高级设置画面。更多详细信息，请参见参考说明书 (PDF)。
- 
[KIT] 按钮
 ⇒ KIT 画面 (第29页)
- 
[TRAINING] 按钮
 ⇒ TRAINING 画面 (第48页)
- 
[CLICK] 按钮
 ⇒ CLICK (节拍器) 画面 (第40页)

- 
[EXIT] 按钮
 取消操作或返回上一级画面。多次按下将返回至KIT画面。
注
 此按钮也可以用作停止KIT声音的应急按钮。
- 
[STORE] 按钮
 ⇒ STORE 画面 (第37页)
 存储已创建的鼓组或节拍器设置。
- 
[RECORDER] 按钮
 ⇒ RECORDER (录音和播放) 画面 (第42页)
 录音时按钮闪烁。

前面板

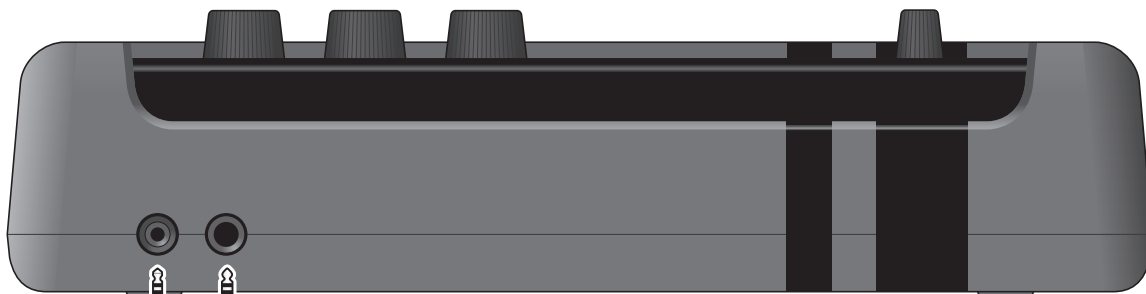

标准立体声phone型插头
(6.3 mm)



[🎧] (耳机) 插孔 (第16页)

用于连接耳机。本输出插孔用于标准立体声phone型插头 (6.3 mm)。使用一个3.5 mm立体声迷你转换至 (6.3 mm) 立体声的适配器, 将带有立体声迷你插头 (3.5 mm) 的耳机连接至[🎧]插孔。

⚠ 注意

请勿长时间高音量使用耳机。否则可能会导致听力受损。

立体声迷你插头
(3.5 mm)



[📱] (辅助输入) 插孔

连接至智能手机或便携式音乐播放器的耳机插孔。

后面板

触发器输入插孔
[⑩]插孔至[①SNARE]插孔
 连接至DTX系列打击板。
 若要连接套鼓中的打击板，请参见装配说明书。
 这些触发器输入插孔也可兼容另售的打击板。有关更多信息，请参见“关于触发器输入插孔”（第57页）。

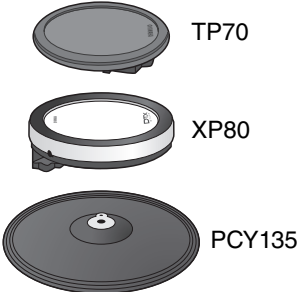

TP70
XP80
PCY135

[MIDI OUT]接口
 连接MIDI设备以便从DTX-PRO发送MIDI信息

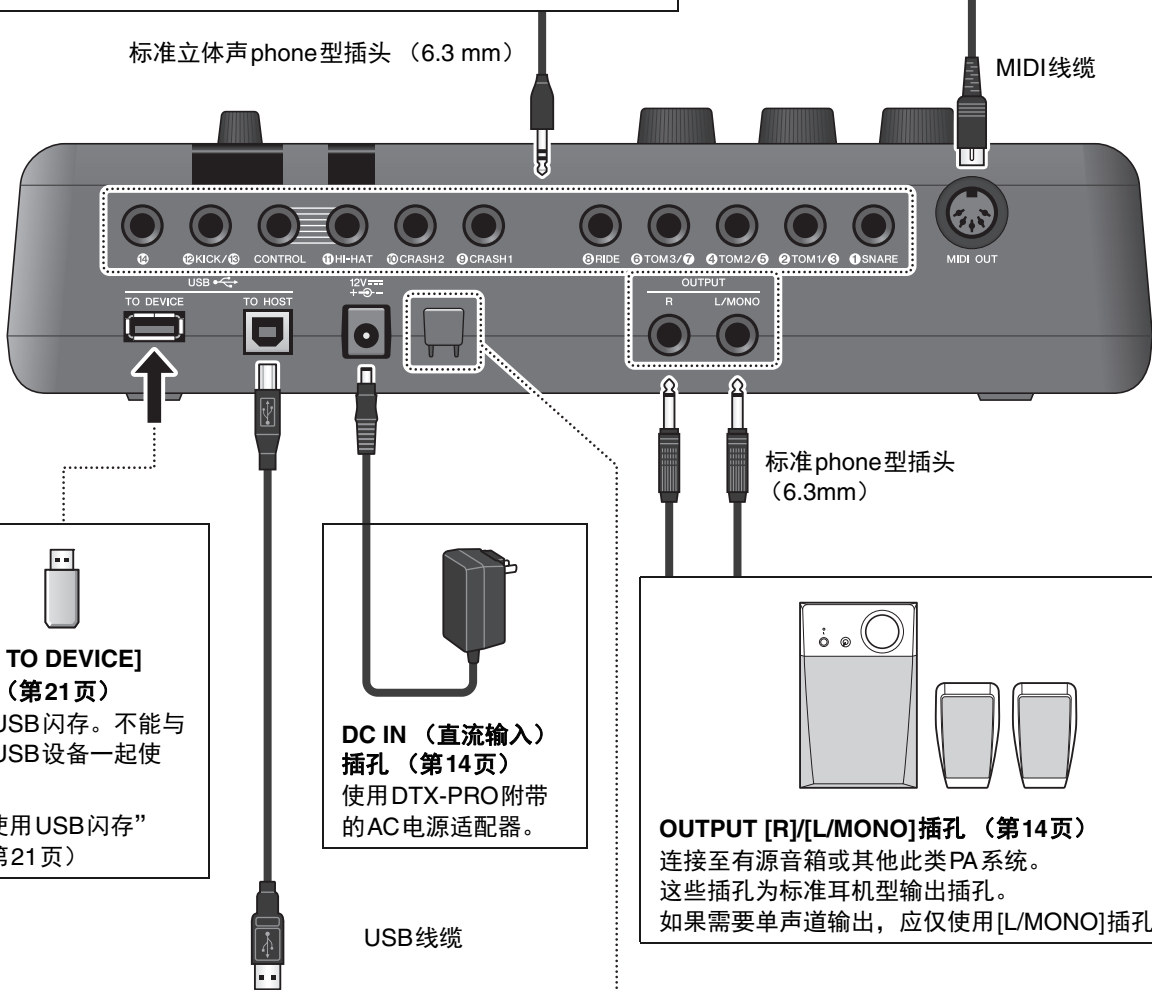
[USB TO DEVICE] 端口（第21页）
 连接USB闪存。不能与其他USB设备一起使用。
 ⇒ “使用USB闪存”（第21页）



DC IN（直流输入）插孔（第14页）
 使用DTX-PRO附带的AC电源适配器。



OUTPUT [R]/[L/MONO]插孔（第14页）
 连接至有源音箱或其他此类PA系统。这些插孔为标准耳机型输出插孔。如果需要单声道输出，应仅使用[L/MONO]插孔。

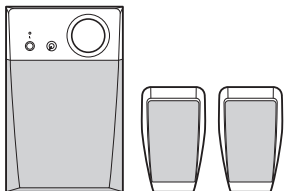

[USB TO HOST]端口（第61页）
 连接计算机或智能设备（如智能手机或平板电脑）以发送和接收数字信号（音频和MIDI）。连接智能设备需要其他部件。有关更多信息，请参见“iPhone/iPad连接说明书”或“Android™用智能设备连接说明书”（PDF）。
 计算机 ⇒ “连接计算机”（第61页）参考说明书（PDF）
 智能设备 ⇒ “使用智能设备”（第60页）



连接线卡脚
 将AC电源适配器连接线缠绕在卡脚上，以免使用期间连接线被意外拔出。

注意
 过度弯曲会损坏AC电源适配器的连接线，造成火灾。因此，将电源连接线绕在卡脚上时，请确保勿以过大的角度弯折电源线。

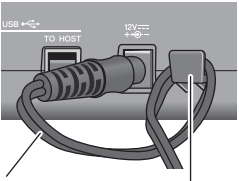

AC电源适配器连接线 连接线卡脚

准备

提供准备演奏期间设置和初始化设置相关的信息。



已完成设置。

安装DTX-PRO

首先，安装DTX-PRO。

如下所示，有三种不同的安装方式。

- 将DTX-PRO安装到套鼓的框架上。（有关更多信息，请参见装配说明书。）
- 使用附带的音源固定架（第6页）安装标准电鼓硬件。（请参见第59页的“加入电鼓&原声鼓”。）
- 放置于平整表面

安装DTX-PRO后，将线缆连接至打击板。有关连接的更多信息，请参见套鼓专用的装配说明书。

■ 连接AC电源适配器

⚠ 警告

只能使用规定的AC电源适配器（第66页）。使用其他AC电源适配器可能导致故障、过热、火灾等问题。这可能导致保修无效，因此请务必注意。

⚠ 注意

将DTX-PRO放置在靠近AC电源插座的位置。如果在操作过程中发现任何异常，请立即断开电源，然后拔下AC电源适配器。

1. 确保电源已关闭（所有面板指示灯和屏幕背光都熄灭）。

无屏幕背光

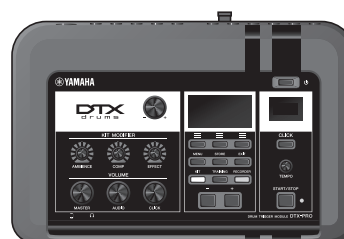

2. 仅适用于可拆卸插头式AC电源适配器： 请确保插头未断开。

⚠ 警告

- 对于带有可拆卸插头的AC电源适配器，只能在插头连接的情况下使用AC电源适配器，并请保存好插头。仅将插头插入电源插座可能会导致触电或起火。
- 如果可拆卸插头从AC电源适配器上脱落，请避免接触插头上的金属部件，将AC电源适配器滑入插头，直至其锁定在电源适配器上并发出咔哒声。此外，请务必防止任何异物进入插头。否则可能导致触电、短路或故障。

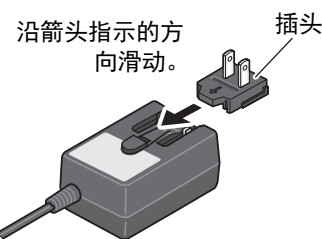

3. 连接AC电源适配器。

⚠ 警告

请确保使用指定的AC电源适配器。

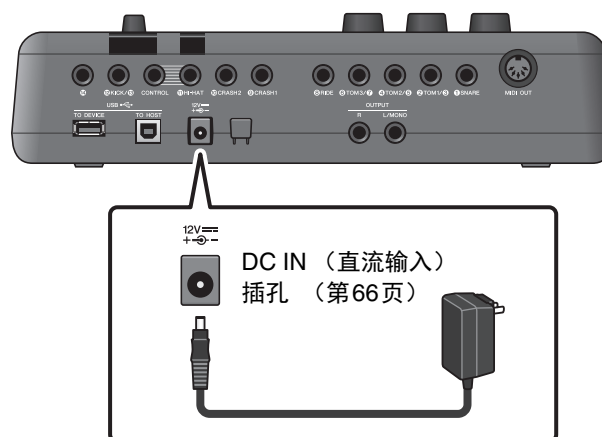

4. 将AC电源适配器的连接线缠绕在连接线卡脚上将其固定到位。

⚠ 注意

过度弯曲会损坏AC电源适配器的连接线，造成火灾。因此，当将电源连接线绕在卡脚上时，请勿以过大的角度弯折电源线。

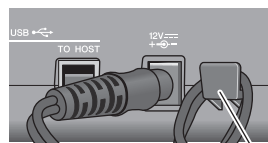

AC电源适配器连接线

连接线卡脚

5. 将AC电源适配器的AC插头插入家用电源插座。

⚠ 注意

即使[⏻]（待机/开机）开关处于待机状态（电源指示灯熄灭/画面关闭），也仍会有微量的电流流向本乐器。预计长时间不使用DTX-PRO时，请务必从壁式AC插座上拔下AC电源适配器。

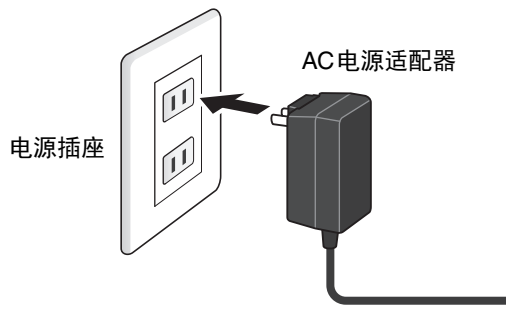

注

断开AC电源适配器的连接时，关闭本乐器，然后按相反顺序执行此步骤。

■ 连接耳机

将耳机连接至[🎧]（耳机）插孔。

⚠ 注意

请勿长时间以高音量使用耳机。否则可能会导致听力受损。

若要调节耳机音量，使用[MASTER VOLUME]旋钮。
若要调节耳机EQ，按下[MENU]按钮并调整PhonesEQ参数。（MENU/PhonesEQ）
有关更多信息，请参见参考说明书（PDF）。

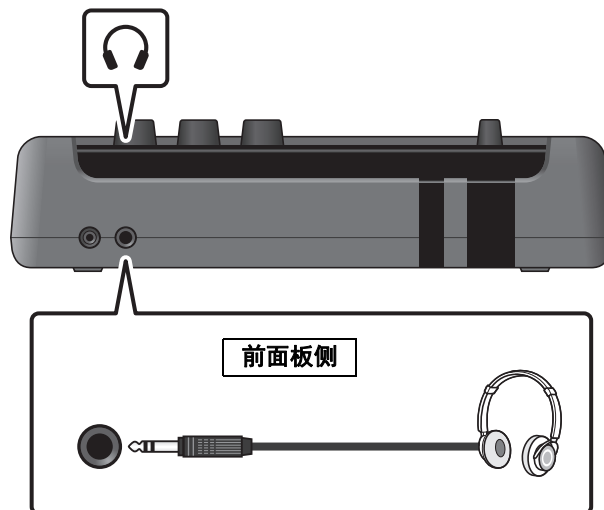

开启或关闭

■ 开启

1. 逆时针转动[MASTER VOLUME]旋钮将DTX-PRO音量降至最低。

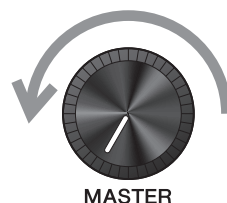

2. 按下[⏻]（待机/开机）开关。



初始设置（触发器设置向导）

首次打开DTX-PRO时，将显示初始设置页面。在此页面中，需要指定以下内容。当指定型号时，DTX-PRO将自动为所有打击板优化触发器输出电平。

1. 使用[-][+]控制器识别套鼓，然后按下“OK”（[F3]）下面的按钮。
2. 当确认画面出现时，按下“YES”（[F1]）下面的按钮。

初始设置完成后，KIT画面出现。

注

- 套鼓的型号在装配说明书上有所介绍。
- 完成初始设置后可随时更改指定的套鼓。有关更多信息，请参见参考说明书（PDF）。（MENU/Job/Trigger）

如果初始设置已完成，启动画面之后直接出现KIT画面，不显示触发器设置向导。



* XSTICK：根据打击板类型可能不会显示

3. 如果连接至PA系统：打开外接音箱。

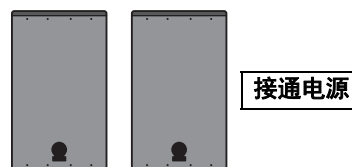

■ 关闭

须知

- 电源关闭时，DTX-PRO 自动存储设置，因此在完全关闭LCD画面之前，请勿拔下AC电源适配器。
- 未保存的鼓组数据将丢失，因此请在关闭电源前保存（存储）数据。

1. 如果连接至PA系统：关闭外接音箱。

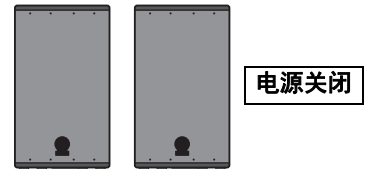

2. 逆时针转动[MASTER VOLUME]旋钮将音量降至最低。



3. 按住[⏻]（待机/开机）开关。

DTX-PRO 处于待机状态，显示屏关闭，指示灯熄灭。

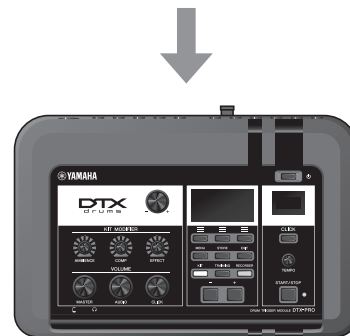

全部关闭

改变总体设置

■ 自动关机

在一段时间无活动后自动关机功能自动关闭DTX-PRO。出厂默认设置为30分钟。

须知

- 使用自动关机功能关闭DTX-PRO时，未保存的数据将丢失。请始终在关闭电源前存储数据。
- 在某些操作模式下，经过设定的时间后，自动关机功能不会关闭DTX-PRO。因此建议在使用DTX-PRO之后，务必手动关闭DTX-PRO。
- 如果预期DTX-PRO在连接到外接音频设备或PA时一定时间内处于不活动状态，建议完全降低外接设备的音量。或者，您可以禁用自动关机功能，以确保DTX-PRO保持开启状态。

注

若要将自动关机设置为30分钟以外的其他时间，请从[MENU]按钮进行设置。（MENU/Utility/General）

● 快速取消自动关机

首先，确认DTX-PRO已关闭。然后，按住[-]按钮的同时按下[⏻]（待机/开机）按钮取消自动关机功能。在设置新的自动关机时间之前，此功能将保持关闭。

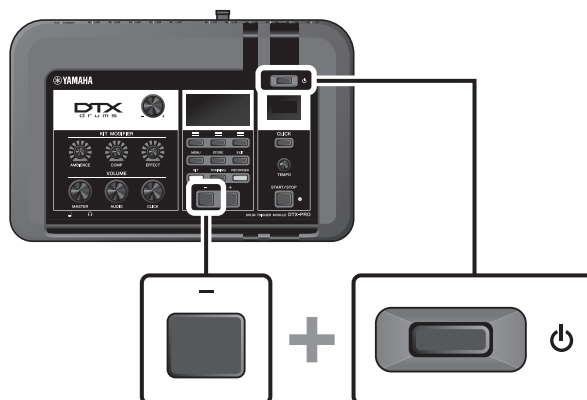

■ 将DTX-PRO设置恢复为出厂默认值（出厂重置）

即使您已经意外覆盖出厂设置，使用出厂重置功能也可将DTX-PRO的设置恢复为出厂默认值。

须知

出厂重置将您所做的任何设置覆盖为相应的出厂默认设置。在执行出厂重置之前，将任何重要的用户自定义数据保存到USB闪存。有关更多信息，请参见参考说明书（PDF）。（MENU/File）

● 执行出厂重置

首先，确认DTX-PRO已关闭。然后，按住[-]和[+]按钮的同时按下[⏻]（待机/开机）按钮执行出厂重置功能。

注

还可以通过[MENU]按钮进行出厂重置。（MENU/Factory Reset）

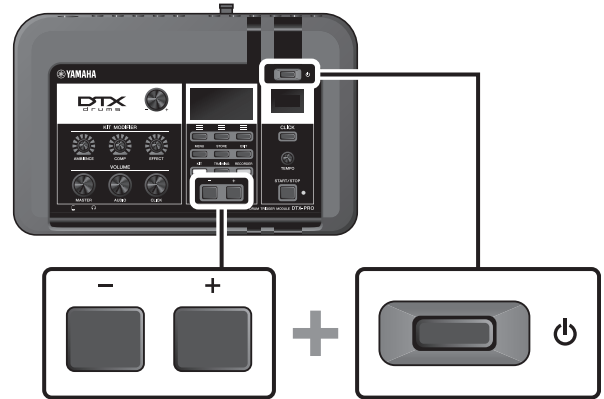

使用USB闪存

将USB闪存连接到DTX-PRO后面板的[USB TO DEVICE]端口，并将演奏直接录制到USB闪存。此外，您可以将DTX-PRO设置保存到USB闪存以及从USB闪存加载设置。

■ 将USB闪存连接到DTX-PRO

使用[USB TO DEVICE]端口时的注意事项

当连接USB闪存到[USB TO DEVICE]端口时，务必遵循以下重要注意事项。

注

有关使用USB闪存的更多信息，请参见USB闪存的使用说明书。

● 兼容的USB设备

仅USB闪存

请访问下述URL，查看兼容USB闪存列表。

<https://download.yamaha.com/>

注

- USB集线器、鼠标、电脑键盘等其它USB设备无法使用。
- 不能使用USB线缆将USB设备连接到[USB TO DEVICE]端口。

须知

USB [TO DEVICE]端口的额定值为5 V/500 mA以下。请勿连接高于额定值的USB设备，否则可能损坏本乐器。

● 连接USB闪存

将USB设备连接到[USB TO DEVICE]端口时，确保DTX-PRO上的接口适用且连接方向正确。

尽管USB设备2.0到3.0版本可以在DTX-PRO上使用，但数据从USB加载或保存到USB的时间长度取决于数据的类型或乐器的状态。

须知

- 请勿在播放/录音、文件管理操作（如保存、复制、删除和格式化）或访问USB设备的过程中，断开或连接USB设备。否则可能造成乐器操作的“死机”或USB设备和数据的操作中断。
- 连接然后断开USB设备时（反之亦然），确保两个操作之间相隔几秒钟。

● 格式化USB闪存

某些USB闪存应使用本乐器进行格式化，才能使用。有关如何格式化USB闪存的信息，请参见参考说明书（PDF）。（MENU/File/Format）

须知

格式化操作将清除以前已有的数据。确保要格式化的USB闪存不含任何重要数据。

● 保护数据（写保护）

为防止重要的数据被误删除，对USB闪存进行写保护。当向USB闪存保存数据的时候，务必先禁用写保护功能。

基础指南

鼓组结构

一个鼓组是套鼓声音和诸如氛围、压缩和效果等能够提升音色的声音修饰设置的结合。此款电鼓音源器包含多套预设鼓组的设置，可以通过选择其他鼓组或更改声音修饰器设置来改变套鼓声音。

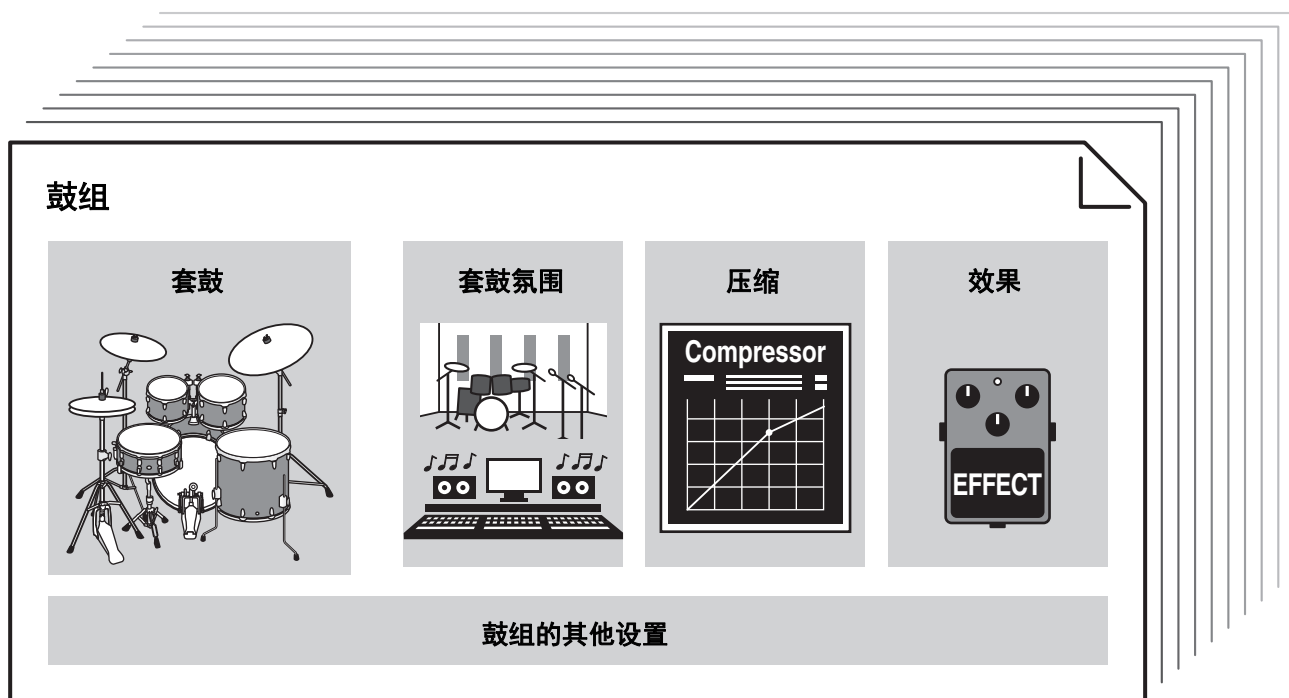

套鼓中的每个鼓或打击乐器称为乐器或“Inst”，可通过击打打击板使乐器发出声音。

乐器示例 (Inst)：

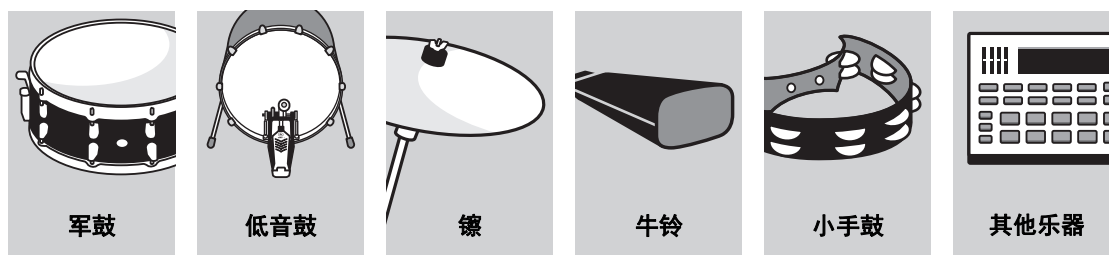

击打打击板

若要使乐器发声，请击打连接到DTX-PRO的打击板。
 可通过击打打击板的不同部分（或“区域”）以发出不同的声音，具体取决于可用打击板的数量或区域。
 当位置感应可用时，可通过击打一个区域内的不同位置以实现细微的差别。

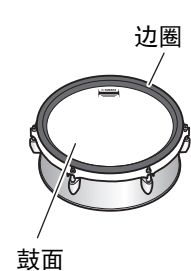
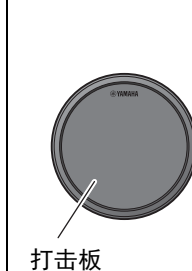
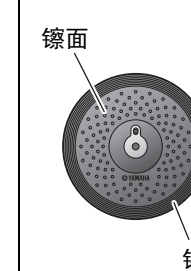
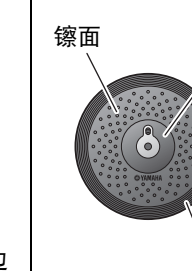
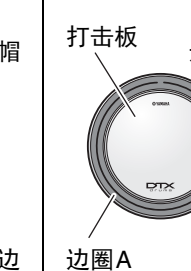

打击板类型	多压电	单压电			
区域数	2	1	2	3	
	产生两种不同的声音（每个区域一种）	无论打击板受击打的位置为何，均产生相同的声音。 也称为“单耳打击板”或“单区打击板”。	产生两种不同的声音（每个区域一种）	产生三种不同的声音（每个区域一种） 也称为“三区打击板”。	
区域					
实例	XP125SD-X	TP70	RHH135	PCY135	XP80

注
 有关鼓棒或踩锤头类型的信息，请参见打击板的使用说明书。

■ 军鼓和嗵鼓

以演奏原声军鼓或嗵鼓的方式击打打击板的不同部位。

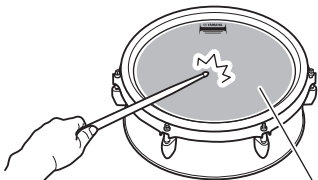
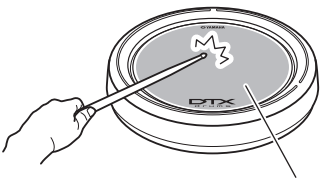
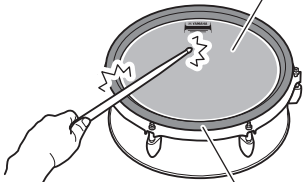
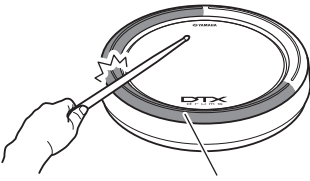
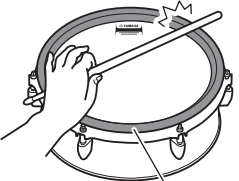
对于军鼓打击板（打击板的位置感应连接至①SNARE插孔），根据区域中的位置，可以在区域内创造出自然的音调变化。

敲击鼓面		
 <p>鼓面</p>	 <p>鼓面</p>	<p>击打打击板的主表面，产生传统的鼓面敲击声。</p> <p>带有位置感应的多压电打击板： 对于某些军鼓声音，声音的变化取决于击打边圈的距离。</p>
重音边击		
 <p>鼓面</p>	 <p>边圈</p> <p>重音边</p>	<p>同时击打鼓面和边圈，产生重音边击声。</p> <p>带位置感应的多压电打击板： 可使用普通的边圈击打或窄边击打。根据边缘的距离，边击声音将有细微变化。</p> <p>单压电三区打击板： 击打重音边。</p>
制音边击（交叉击打）		
 <p>边圈</p>	 <p>制音边</p>	<p>仅击打边圈。不要碰到鼓面。</p> <p>多压电打击板： 按下KIT画面中“XSTICK”（[F2]）下方的按钮，在打开（演奏交叉击打声）或关闭（演奏重音边击声）之间切换。</p>  <p>单压电三区打击板： 击打制音边。</p>

■ 踩镲

以演奏原声踩镲的方式击打打击板的不同部位。

开音/闭音	
 <p>HH65</p>	<ul style="list-style-type: none"> 您可以在不踩下踩镲控制器踏板的情况下击打踩镲打击板，产生“开音”踩镲声。 您可以在踩下踩镲控制器踏板的情况下击打踩镲打击板，产生“闭音”踩镲声。 根据踏板踩下的程度，将产生不同的踩镲声。
敲击镲面	
	<p>敲击踩镲打击板的主表面（如位于镲帽和镲边之间的镲面部分）可产生敲击镲面的声音。</p> <p>*1</p>
敲击镲边	
	<p>击打踩镲打击板外缘的正面可产生敲击镲边的声音。</p> <p>*1</p> <p>*2</p>
脚踏闭音	
<p>踩下踩镲控制器的踏板，就会产生脚踏闭音，而无需击打踩镲打击板。</p>	
水镲声	
<p>踩下踩镲控制器的踏板，然后立即松开，即会产生水镲声。</p>	

*1 对于DTX6K-X套件附带的踩镲打击板，敲击镲面和敲击镲边将发出相同的聲音。

*2 打击板的正面显示Yamaha的标志。

■ 镲片

以演奏原声镲的方式击打打击板的不同部位。对于叮叮镲（打击板的位置感应连接至**8**RIDE插孔），根据区域中的位置，可以在区域内创造出自然的音调变化。

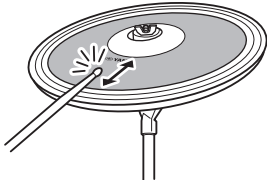
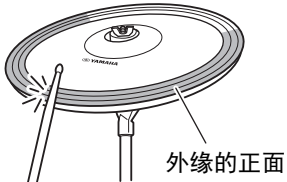
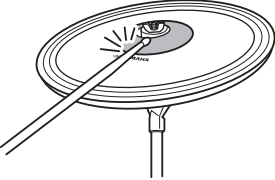
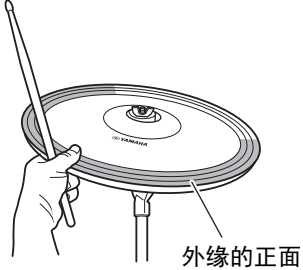
敲击镲面	
	<p>敲击镲片打击板的主表面（如位于镲帽和镲边之间的镲面）可产生敲击镲面的声音。</p> <p>对于叮叮镲，击打Yamaha标志附近镲面部分的正面，根据区域中的位置，可以在区域内创造出自然的音调变化。</p> <p>*2 *3</p>
敲击镲边	
	<p>击打镲片打击板外缘的正面可产生敲击镲边的声音。</p> <p>*2 *3</p>
敲击镲帽	
	<p>击打镲帽（镲心）可产生敲击镲帽的声音。</p> <p>*3</p>
制音	
	<p>击打镲片打击板后，立即抓住其外缘，可使镲片制音。</p> <p>*2</p> <p>DTX6K-X套件附带的吊镲打击板： 抓住传感器区域可使镲片制音。</p> <p>*4</p>

闷音



在按住外缘正面的同时击打打击板可产生闷音。

*2

DTX6K-X套件附带的吊镲打击板：

击打镲片打击板后，立即抓住其感应区域，可使镲片制音。

*4

*2 打击板的正面显示 Yamaha 的标志。

*3 对于 DTX6K-X 套件附带的吊镲打击板，敲击镲面和敲击镲边将发出相同的声音。

*4 对于 DTX6K-X 套件附带的吊镲打击板，抓住打击板的传感器区域以实现闷音和制音。

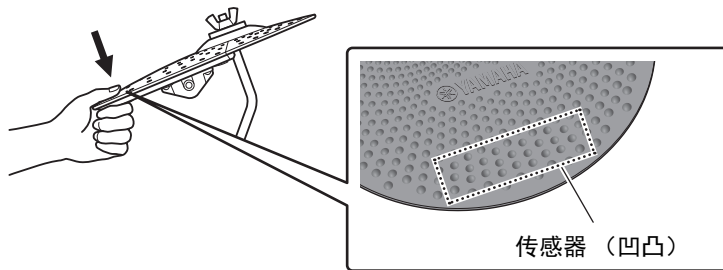

DTX-PRO的基本操作

■ 选择鼓组

1. 按下[KIT]按钮。

KIT画面出现。

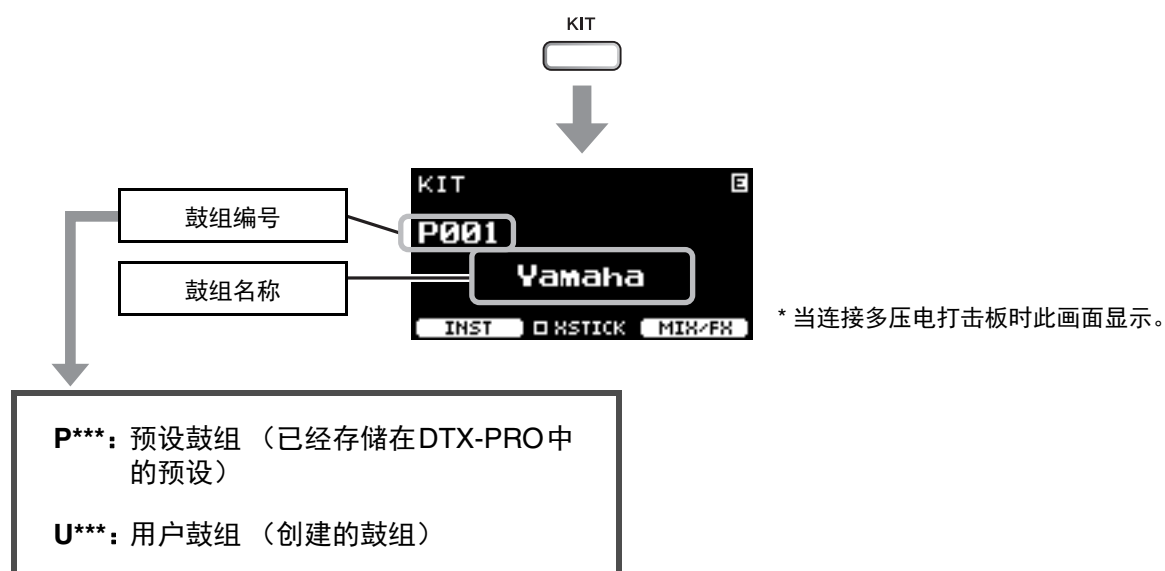

2. 使用[-][+]控制器选择一个鼓组。



注

如果在存储正在编辑的鼓组之前无意选择另一个鼓组时，可以使用调出功能调出编辑的内容。有关更多信息，请参见参考说明书 (PDF)。(MENU/Job/Kit/Recall)

■ 调整（修改）音效

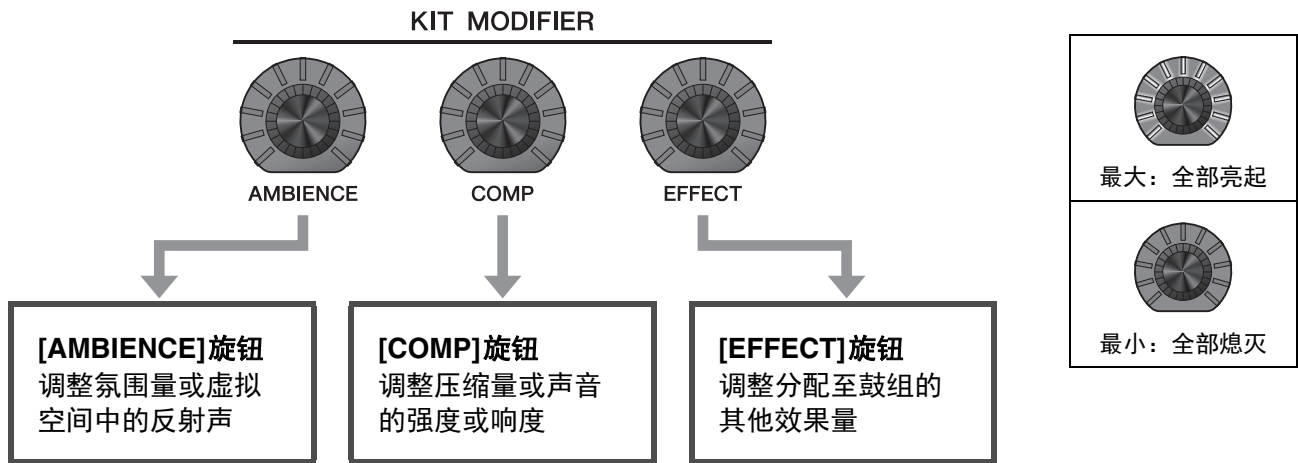

使用[EFFECT]旋钮控制的效果类型可用“MIX/FX”（[F3]）下方的按钮进行更改。

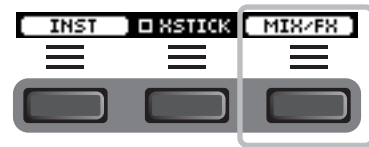

有关更多信息，请参见“更改要应用的效果类型和效果量”（第32页）。

■ 如何使用混音台

使用混音台调整每个打击板的电平，以设置整体声音平衡。

注

- 切换至另一个鼓组后，混音台设置将保留。
- 混音台设置不会作为鼓组设置保存。

1. 按下“MIX/FX”（F3）下方的按钮。

MIXER画面出现。

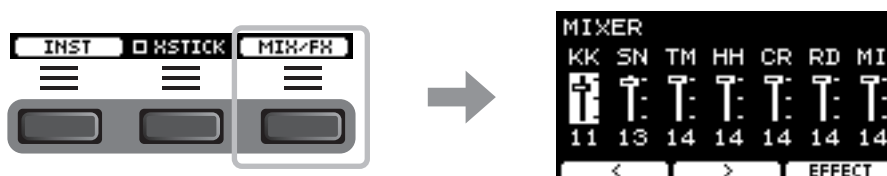

画面显示	KK	SN	TM	HH	CR	RD	MI
打击板	底鼓	军鼓	嗵鼓1 嗵鼓2 嗵鼓3	踩镲	吊镲1 吊镲2	叮叮镲	其他
触发器输入插孔连接至	⑫KICK	①SNARE	②TOM1 ④TOM2 ⑥TOM3	①HI-HAT	⑨CRASH1 ⑩CRASH2	⑧RIDE	③、⑤、 ⑦、⑬、 ⑭

若要调整每个打击板的音量，按下[MENU]按钮更改乐器音量设置。

若要调整打击板（区域）每个部分的音量，按下[MENU]按钮更改音色音量设置。有关更多信息，请参见参考说明书（PDF）。

2. 使用“<”或“>”（[F1]或[F2]）下方的按钮选择打击板。

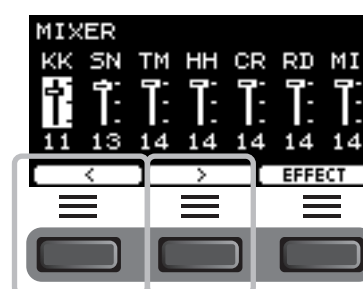

3. 使用[-]或[+]控制器调整音量。



■ 更改要应用的效果类型和效果量

可以设置不同的效果类型或更改由[EFFECT]旋钮控制的效果量。

Master Effect（应用至所有声音的效果）、Effect 1和Effect 2（可为每个乐器单独设置效果量）可用。

1. 按下“MIX/FX”（[F3]）下方的按钮。

MIXER画面出现。

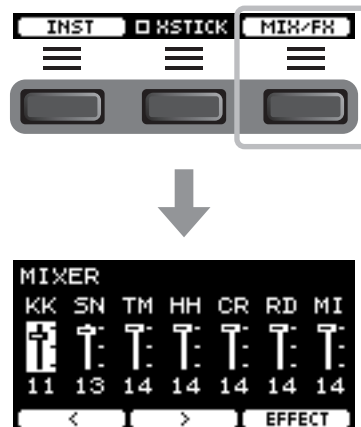

2. 按下“EFFECT”（[F3]）下方的按钮。

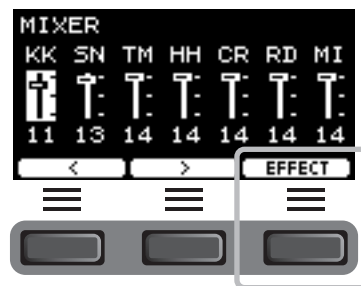

3. 按下“EFFECT M...”（[F3]）下方的按钮选择想要设置的效果。



4. 使用[-][+]控制器选择效果类型。

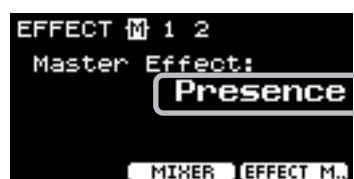

对于 Effect 1 和 Effect 2:

设置应用至每个乐器的效果量。

- ① 击打想要更改效果的乐器的打击板。

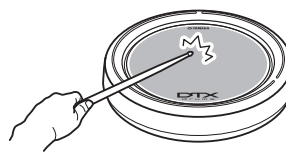

打击板名称出现在画面的右上角。



- ② 按下 “” ([F1]) 下方的按钮，将光标移至 “InstSend”。

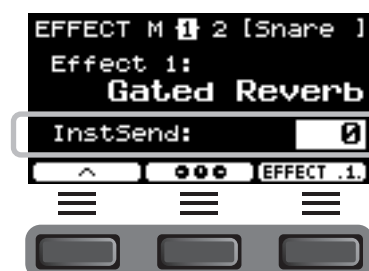

- ③ 使用[-][+]控制器设置要应用的效果量。



若要设置Effect 1和Effect 2，可使用图形概览以调整每个打击板的设置。

1. 按下“” ([F2]) 下方的按钮。

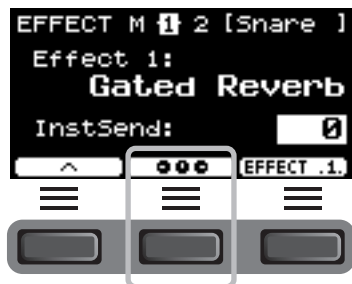

设置画面出现。

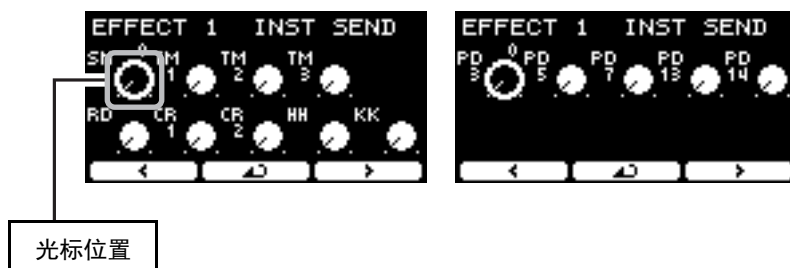

2. 击打打击板或使用“”或“” ([F1]或[F3]) 下方的按钮选择一个打击板，然后使用[-][+]控制器设置要应用的效果量。
3. 若要返回至Effect 1或Effect 2画面，按下“” ([F2]) 下方的按钮。

5. 转动[EFFECT]旋钮，尝试击打打击板以确认应用至声音的效果。

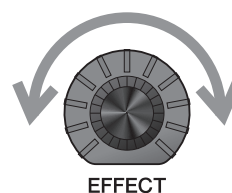

更改套鼓声音（创建专属套鼓）

对于DTX-PRO，可通过更改鼓组内的套鼓声音，创建专属套鼓。
通过更改乐器设置，可以自定义套鼓声音，如同使用原声套鼓一样。

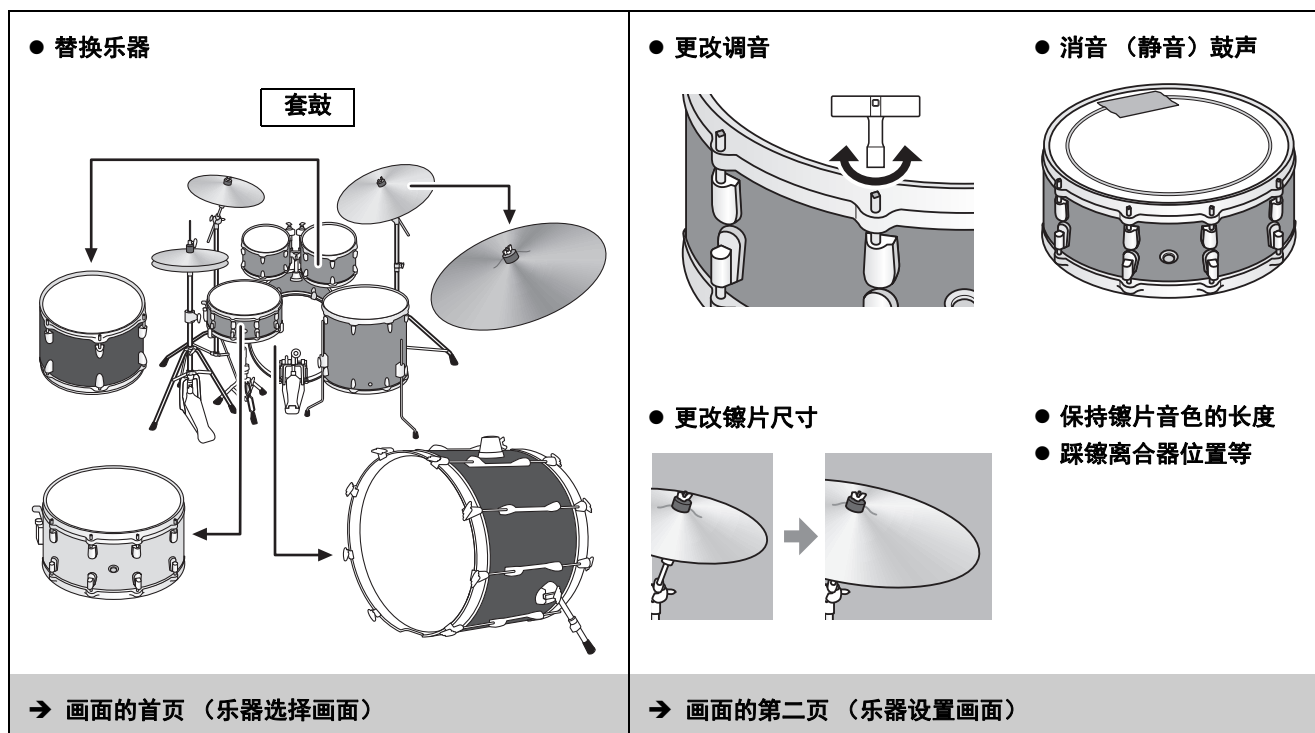

如果要对设置进行更多详细的更改，按下[MENU]按钮。有关更多信息，请参见参考说明书（PDF）。（MENU/Kit Edit/Inst或MENU/Kit Edit/Voice）

1. 使用“INST”（[F1]）下方的按钮。

乐器选择画面出现。

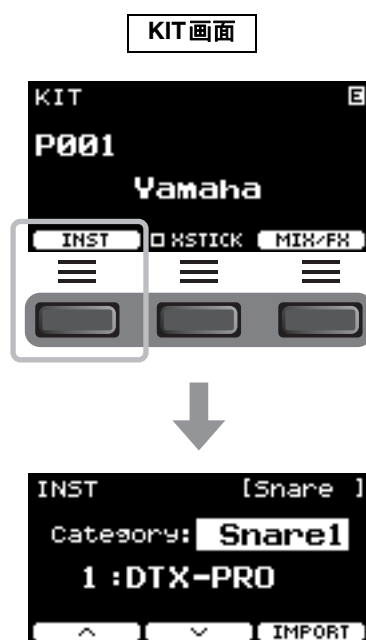

2. 击打要更改其设置的打击板。

打击板名称出现在画面的右上角。

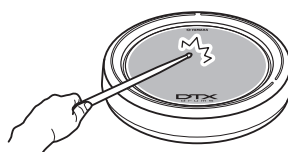

3. 使用“^”或“v”（[F1]或[F2]）下方的按钮选择项目。

第一页：
乐器选择画面出现。



第二页：
乐器设置画面出现。

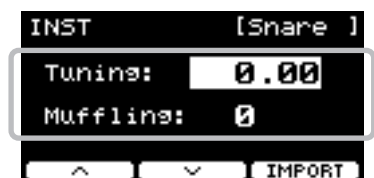

根据第一页或乐器选择画面中所选的乐器类别显示第二页或乐器设置画面中的项目。

乐器类别	参数值	调整参数值至：
Kick1 Kick2 Snare1 Snare2 Tom1 Tom2	Tuning	确定调音（音高）。
	Muffling	模拟改变消音量（或鼓面静音程度）的效果
Cymbal1 Cymbal2	Size	模拟改变镲片尺寸的效果。
	Sustain	确定镲片音色的持续时间（例如，声音衰减到安静的速度）。
HiHat1 HiHat2	Size	模拟改变镲片尺寸的效果。
	Clutch	模拟改变踩镲离合器位置的效果。设置的值越小，踩镲开音越快衰减为静音。
Perc (Percussion) Effect User	Tuning	确定调音（音高）。
	Decay	确定声音衰减到安静的速度。

4. 使用[-][+]控制器更改参数值。



■ 使用导入的声音（.wav）

可以将音频文件（.wav）导入至DTX-PRO作为乐器声音使用。

有关导入音频文件以及设置的更多信息，请参见参考说明书（PDF）。

有关使用USB闪存的更多信息，请参见“使用USB闪存”（第21页）。

■ 以新名称保存自定义鼓组

1. 按下[STORE]按钮。

KIT STORE画面出现。

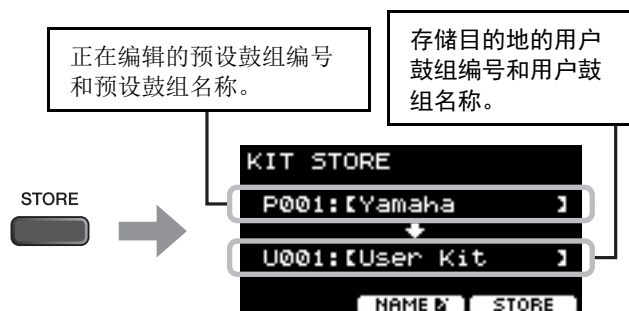

2. 按下“NAME”（[F2]）下方的按钮，打开NAME画面。

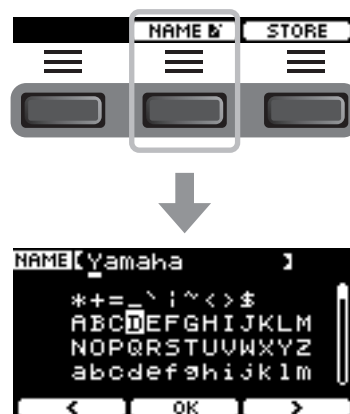

3. 使用“<”或“>”（[F1]或[F3]）下方的按钮选择字符位置，然后使用[-]/[+]控制器选择一个字母。

可为鼓组设置最多12个字符的名称。

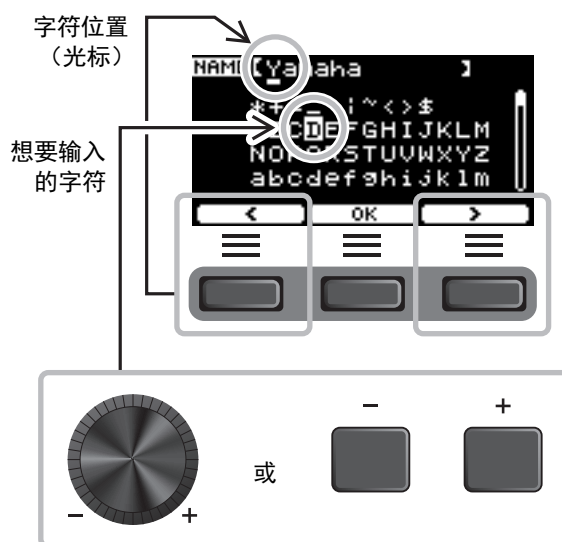

4. 输入所有字符之后，按下“OK”（[F2]）下方的按钮返回STORE画面。



5. 使用[-]/[+]控制器选择存储鼓组的用户鼓组编号。



6. 确认新鼓组编号和鼓组名称后，按下“STORE”（[F3]）下方的按钮。

注
无法将已编辑的鼓组保存到预设鼓组。

须知
覆盖鼓组时，当前鼓组设置将被替换为新设置。覆盖鼓组之前，请确保鼓组内没有不可替代的设置。



当所选的鼓组编号已经包含一个鼓组时，会出现“Overwrite?”。如果要覆盖以保存鼓组，请按下“YES”（[F1]）下方的按钮。如果不要覆盖，请按下“NO”（[F3]）下方的按钮，然后返回上一个画面，可以在此选择另一个鼓组编号。

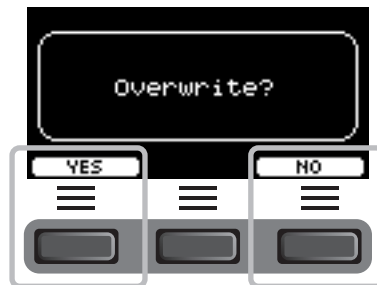

鼓组操作完成后，显示屏将返回鼓组画面。

使用嘀嗒声（节拍器）

随着嘀嗒声（节拍器）练习击鼓，可有助于完善节奏。

■ 开始和停止节拍器

1. 按下[START/STOP]按钮开始节拍器。

节拍器声音按照节拍器速度显示屏中显示的速度进行播放。

在节拍器发声时，[START/STOP]按钮旁的指示灯随速度同步闪烁。



2. 若要停止节拍器，再次按下[START/STOP]按钮。

■ 改变速度

1. 转动[TEMPO]旋钮。



■ 设置节拍器节拍音量

1. 旋转[CLICK VOLUME]旋钮。

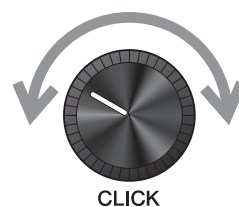

创建专属嘀嗒声（节拍器）设置

设置嘀嗒声（节拍器）速度、音量等。

1. 按下[CLICK]按钮。

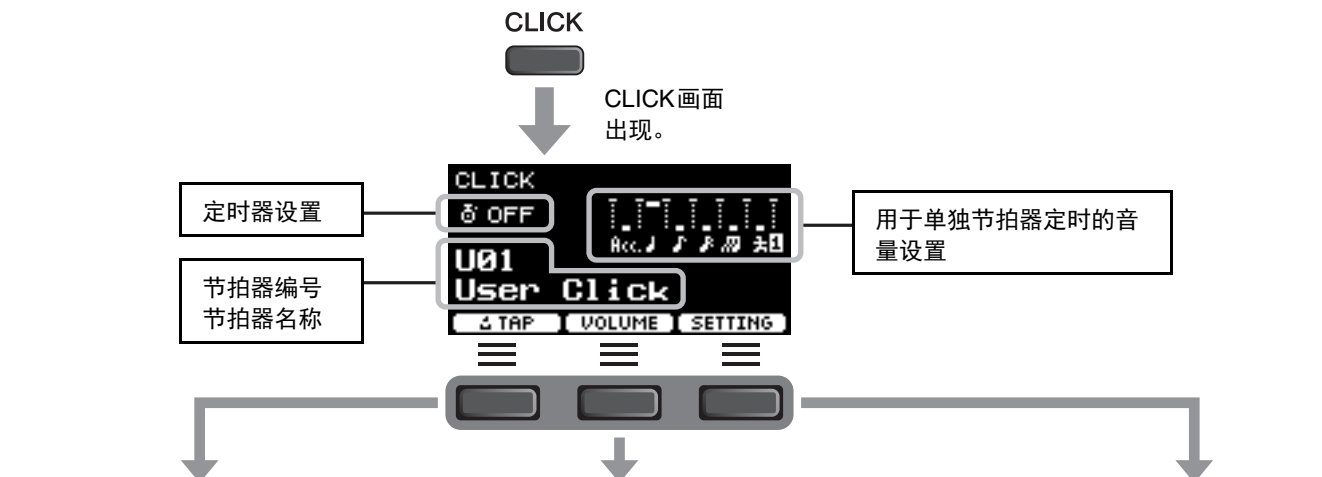

点击按钮设置速度（击拍速度）

以所需的速度点击按钮，以设置速度。

2. 按下“TAP”（[F1]）下方的按钮。

TAP画面出现。

3. 点击“TAP”（[F3]）下方的按钮至少3次。

检测到击拍速度，并显示在画面上。

注
还可以通过敲击连接到触发器输入插孔的打击板来设置速度。

更改单独节拍器定时的音量

2. 按下“VOLUME”（[F2]）下方的按钮。

VOLUME画面出现。

ACC.	重音
♪	四分音符
♪♪	八分音符
♪♪♪	十六分音符
♪♪♪♪	八分三连音音符
♪♪♪♪	人声

3/8、6/8、9/8、12/8、15/8 节拍仅针对重音、符点四分音符、八分音符和十六分音符有设置。
按下“ 1/2”（[F3]）下方的按钮，在人声1和人声2之间切换以更改计数。

3. 使用“<”或“>”（[F1]或[F2]）下方的按钮移动光标，并使用[-][+]更改音量。

更改其他设置

可更改节拍、定时器设置、节拍器声音类型和其他设置。同时也可使用所选的wav文件作为节拍器声音。有关更多信息，请参见参考说明书（PDF）。

■ 以新名称保存自定义节拍器设置

自定义的节拍器设置能够以保存鼓组的方式进行保存。请参见“以新名称保存自定义鼓组”（第37页）。

■ 使用已保存的节拍器设置

当显示屏上显示CLICK画面时，使用[-][+]控制器选择用户节拍器。



录制您的演奏

使用DTX-PRO录制您的演奏。当USB闪存连接到DTX-PRO时，音频会录制到USB闪存。
可以将您的演奏叠加到伴奏乐曲（通过AUX IN（交流输入）插孔输入），并将伴奏乐曲与您的演奏一起保存为单个音频文件。

■ 录制到DTX-PRO（无USB闪存连接到端口时）

1. 按下[RECORDER]按钮。

RECORDER
录制时[RECORDER]按钮闪烁。

RECORDER画面打开。

目的地

播放速度

录音

DTX-PRO的录制时间约为1分30秒。

2. 按下“●”（[F1]）下方的按钮开始录制。
录制时，显示已录制的时间。

3. 演奏鼓。

4. 完成演奏之后，按下“⊙”（[F1]）下方的按钮停止录制。

播放

注
当没有录制的乐曲时，不显示。

2. 按下“▶”按钮（[F2]）开始播放。
播放时，显示已播放的时间（分：秒）。

3. 若要停止播放，按下“■”按钮（[F2]）。

更改其他设置

如播放速度或录音源等其他设置可以更改。有关更多信息，请参见参考说明书（PDF）。

须知

- 当演奏已经录制在DTX-PRO上时，在DTX-PRO上再次录制会删除以前的录制。
- 当电源关闭时，所有录制到DTX-PRO的演奏都将丢失。如果需要保存录制，请将录制的的数据作为音频文件导出。有关更多信息，请参见参考说明书（PDF）。（MENU/Job/Recorder/Export Audio）

■ 录制到USB闪存

1. 将USB闪存连接到后面板上的[USB TO DEVICE]端口。

当USB闪存已连接时

- 一次最多可以录制90分钟。
- 每次录制都将创建一个新文件。
- 同时播放和录制可将您的演奏叠加录制到当前播放的乐曲上。

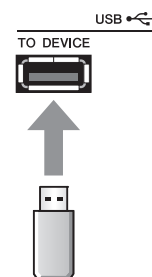

2. 按下[RECORDER]按钮。

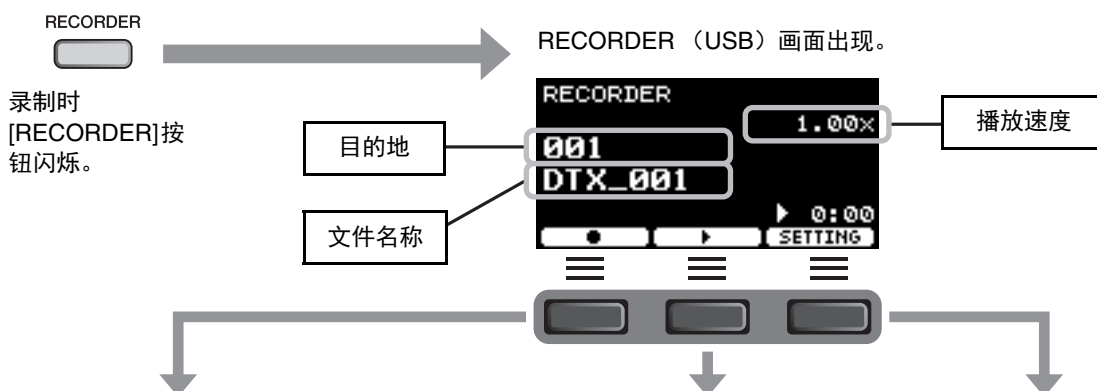

录音

3. 按下“●” ([F1]) 下方的按钮开始录制。

录制时，显示已录制的时间。



4. 演奏鼓。

5. 完成演奏之后，按下“⊙” ([F1]) 下方的按钮停止录制。

RECORDER SAVE 画面出现。



6. 按下“SAVE” ([F3]) 下方的按钮，保存文件。

如果不想保存文件，请按下“CANCEL” ([F2]) 下方的按钮。

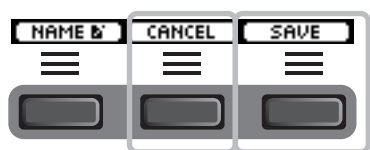

注

如果要更改文件名称，按下“NAME” ([F1]) 下方的按钮，然后输入新名称。（第37页）

播放

注
当没有录制的乐曲时，不显示。

3. 使用[-][+]控制器选择乐曲进行播放。

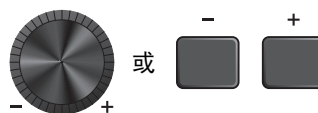

注
最多可识别1,000首乐曲。

4. 按下“▶” ([F2]) 下方的按钮开始播放。

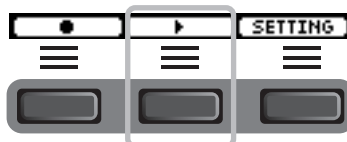

5. 按下“■” ([F2]) 下方的按钮停止播放。

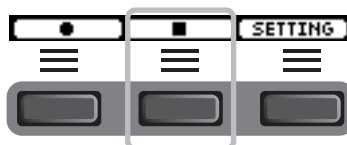

更改其他设置

如播放速度或录音源等其他设置可以更改。有关更多信息，请参见参考说明书 (PDF)。

■ 将您的演奏叠加录制到伴奏乐曲上

可以将您的演奏叠加到已导入到USB闪存的伴奏乐曲上，并将伴奏乐曲与您的演奏一起保存为单个音频文件。

● 准备伴奏乐曲（音频文件）

• 从计算机导入

将来自计算机的音频文件（.wav文件）保存到USB闪存的根目录。

音频文件要求：16 bit、44.1 kHz、立体声、wav 格式

注

- 即使满足上述要求，某些音频文件也可能无法播放。
- 如果音频文件在文件夹中，DTX-PRO无法识别音频文件。

● 录制在伴奏乐曲伴奏下的演奏

1. 使用[-][+]控制器选择已经准备的伴奏。



2. 按下“●”（[F1]）下方的按钮及“▶”（[F2]）下方的按钮开始录制和播放。

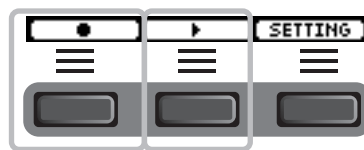

3. 演奏鼓。

4. 完成演奏之后，按下“⊙”（[F1]）下方的按钮停止录制。

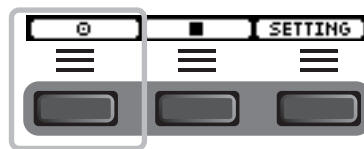



注

按下“■”（[F2]）下方的按钮停止伴奏播放，但录制继续。

使用练习功能进行训练

练习是有效掌握各种击鼓技巧的一项功能。DTX-PRO 共有十种练习类型。可使用内置练习乐曲和节拍器进行练习。

● 练习类型

学习演奏各种乐曲	
 1. TRAINING SONG	跟随各种音乐类别和乐句一起演奏。
 2. PART MUTE	每次用一种乐器或声部练习乐句。
 3. SONG PART GATE	学习独立演奏练习曲的特定声部或乐段。
 4. SONG SCORE GATE	确认掌握的成果。

* 对于 SONG PART GATE 和 SONG SCORE GATE，仅可使用练习曲 1 至 10。
与 DTX402 系列附带的练习曲 1 至 10 相同。可从下列网站获取鼓谱（PDF）。

<https://download.yamaha.com/>

学习准确地演奏节奏	
 5. RHYTHM GATE	学习在精准的节拍演奏。
 6. RHYTHM GATE TRIPLET	学习在精准的节拍演奏三连音。
 7. DYNAMIC GATE	学习控制每次击打的力度。
 8. MEASURE BREAK	学习在休止和间奏过程中保持精准的节奏。
 9. CHANGE UP	学习在乐曲中间随着节奏的变化演奏各种乐句。

提升击鼓所需的耐力	
 10. FAST BLAST	

■ 开始和结束练习

1. 按下[TRAINING]按钮。

TRAINING画面出现。

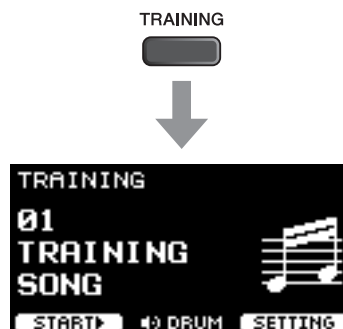

2. 使用[-][+]控制器选择练习类型。

有关练习类型的更多信息，请参见“练习类型”（第45页）。

有关其他设置，如练习曲选择、练习时间（定时器设置）或难度等级等，按下“SETTING”（[F3]）下方的按钮。有关更多信息，请参见参考说明书（PDF）。



3. 按下“START”（[F1]）或“STANDBY”（[F1]）下方的按钮。

4. 演奏鼓。

根据所选练习类型的说明击打打击板。

有关练习过程中操作的更多信息，请参见“练习类型的详情”（第48页）。

若要更改练习曲的速度，旋转[TEMPO]旋钮。

若要更改练习曲的音量，旋转[AUDIO VOLUME]旋钮。



5. 若要结束练习，按下“STOP”（[F1]）下方的按钮。

SONG SCORE GATE和FAST BLAST自动停止。

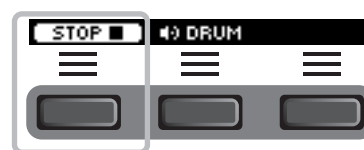

练习的成果或等级将在练习后出现。

若要重新开始练习，按下“RETRY”（[F1]）下方的按钮，若要结束练习，按下“OK”（[F3]）下方的按钮。

- TRAINING SONG和PART MUTE的结尾不显示练习成果。
- 对于MEASURE BREAK和SONG PART GATE，练习成果在重复开始前出现。练习结尾不出现练习成果。

练习成果示例 (5. RHYTHM GATE) :



6. 若要关闭TRAINING画面，按下[EXIT]按钮。

练习类型的详情

DTX-PRO共有以下十种练习类型。





1. TRAINING SONG

与各种音乐类型和乐句一起演奏。



鼓静音
对练习曲的鼓声部静音。按下按钮打开或关闭设置。

	
鼓声部打开	鼓声部静音

练习过程中操作：

1. 使用[-][+]控制器选择练习曲。
2. 跟随练习曲一起演奏鼓。





2. PART MUTE

Part Mute（声部静音）是一种可以静音整首练习曲任何或所有鼓声部（如军鼓和底鼓）及背景声部（非鼓声部）的练习类型。Part Mute（声部静音）可以多种方式发挥作用。例如，用于仅训练练习曲的军鼓声部；或仅与低音吉他声音一起训练以加强节奏部分技巧。请记住，此练习不进行评分。

练习过程中操作：

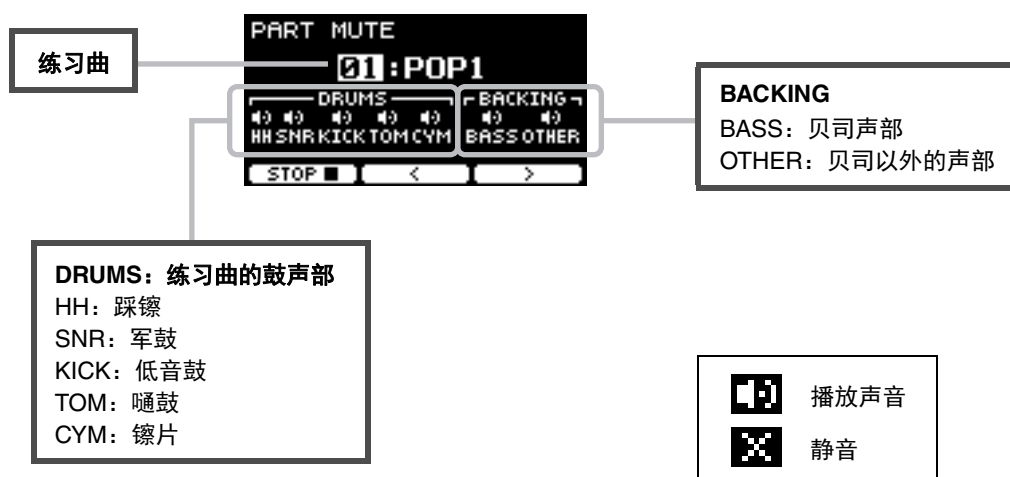

● 若要选择静音声部：

使用“<”或“>”（[F2]或[F3]）下方的按钮移动光标，然后使用[-]/[+]控制器选择一个声部。



3. SONG PART GATE

Song Part Gate（乐曲声部门）是一种一次可以训练练习曲的单个声部或单个乐段的练习。例如，可以选择一个声部以集中练习特定乐句或练习手/脚协调，以训练练习曲的重要声部。在尝试Song Part Gate（乐曲声部门）之前，请先通过其他练习训练打鼓技巧。然后尝试Song Score Gate（乐曲乐谱门）（第51页），演奏整首练习曲。

可以从Yamaha网站上获得乐谱（PDF）。

<https://download.yamaha.com/>

访问Support网站（并点击“Manual Library”）后，输入相应的型号名称。

练习过程中操作：



● 若要更改练习曲或声部练习：

使用“^”或“v”（[F2]或[F3]）下方的按钮移动光标，然后使用[-][+]控制器选择一首练习曲或一个乐段。

此处仅可使用练习曲1至10。

分数将在重复前的乐句结尾处显示。





4. SONG SCORE GATE

Song Score Gate（乐曲乐谱门）是一种跟随整首练习曲演奏所有声部或乐段的终极练习。我们建议您在开始 Song Score Gate 之前，首先掌握 Song Part Gate（乐曲声部门）（第50页）。
可以从 Yamaha 网站上获得乐谱（PDF）。

<https://download.yamaha.com/>

访问 Support 网站（并点击“Manual Library”）后，输入相应的型号名称。

练习过程中操作：



- 若要更改练习曲

使用[-][+]控制器选择练习曲。

此处仅可使用练习曲1至10。

当练习曲结束时显示分数。



5. RHYTHM GATE



6. RHYTHM GATE TRIPLET

Rhythm Gate（节奏门）是一种用于跟随节拍器在合适的时间点击打打击板的练习。Rhythm Gate（节奏门）是用于练习十六分音符的练习，Rhythm Gate Triplet（节奏门三连音）则用于练习三连音音符。过早或过晚击打时，则不会发出声音。

练习过程中操作：

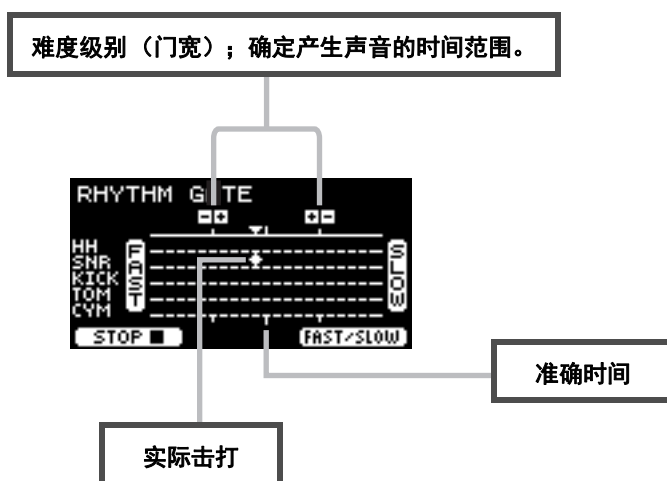

- 若要更改难度级别（门宽）
设置更窄的门宽以提升难度级别。
使用[-][+]控制器调整门宽。
- 若要更改定时指示的方向
由FAST至SLOW的方向可切换为SLOW至FAST。
按下“FAST/SLOW”（[F3]）下方的按钮。



7. DYNAMIC GATE

Dynamic Gate（动态门）是一种跟随合适的动态击打打击板的练习。目标是控制三个强度：弱、标准、强。以错误的动态击打时，不会发出任何声音。练习结束时将评估击打动态的准确性。一旦掌握了Dynamic Gate（动态门），就会成为富有技巧的鼓手，能够根据具体情形控制动态。

练习过程中操作：

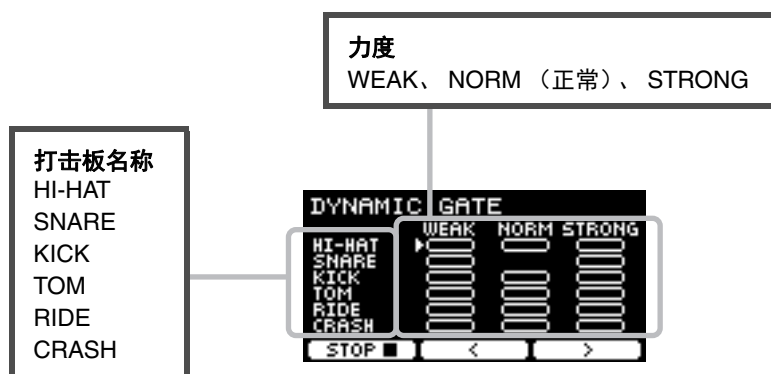

● 为特定的动态设置要静音的打击板声音

例如，可以将打击板声音设置为仅当打击板在NORM范围内击打时才发出。在此情况下，禁用WEAK和STRONG。



使用“◀”或“▶”（[F2]或[F3]）下方的按钮移动光标（◼），然后使用[-][+]控制器选择显示（发声）或不显示（不发声）四方形。

也可通过击打打击板更改光标位置。



8. MEASURE BREAK

Measure Break（小节中止）是不使用节拍器而保持稳定速度的练习。将评估停顿之后击打小节第一节拍的准确度。一旦掌握Measure Break（小节中止），即使在停顿或间奏之后仍可保持稳定的速度。

练习过程中操作：

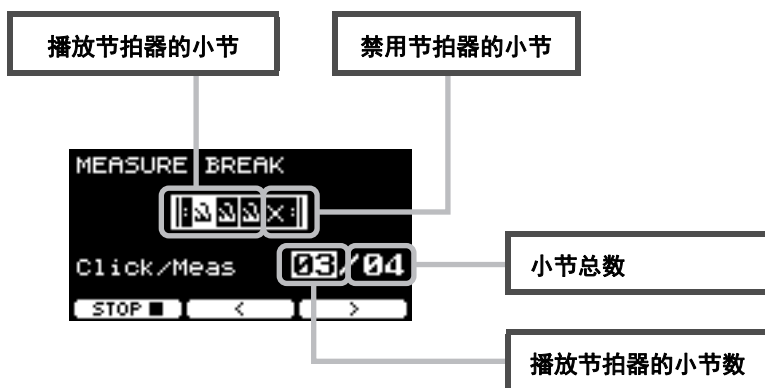

- 设置播放节拍器的指定小节数或小节总数

使用“<”或“>”（[F2]或[F3]）下方的按钮移动光标，然后使用[-][+]设置小节数。



9. CHANGE UP

Change Up（节奏变化）是一种演奏七种不同节奏（每两小节改变一次）的练习。将评估与节奏保持良好配合的程度。即使Change Up（节奏变化），也请尽力保持稳定的速度。

*：七种节奏练习模式：



练习过程中操作：

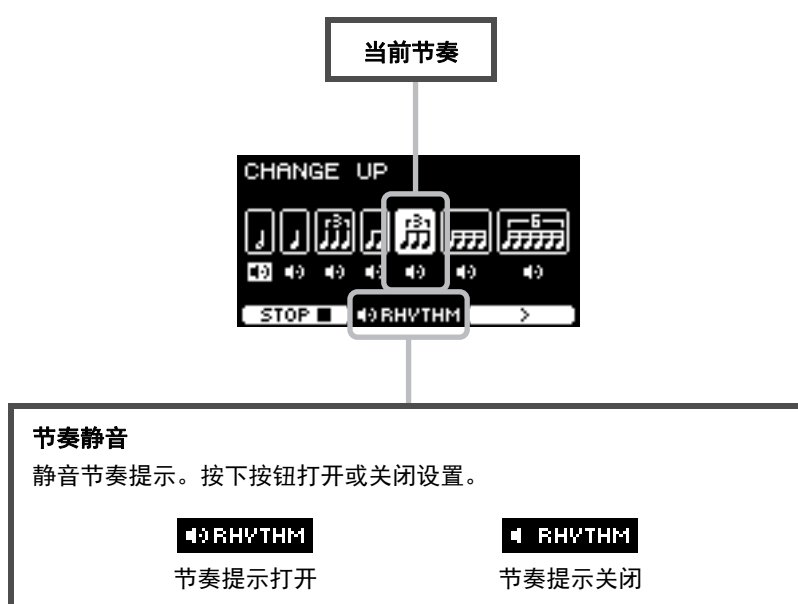

● 若要选择练习的节奏

使用“>”（[F3]）下方的按钮移动光标，然后使用[-]/[+]控制器更改设置。



节奏练习



跳过节奏练习

可从SETTING更改小节数。



10. FAST BLAST

Fast Blast（快速击打）是一种用于培养打鼓所需耐力的练习。在一定时间内尽可能多地击打打击板。

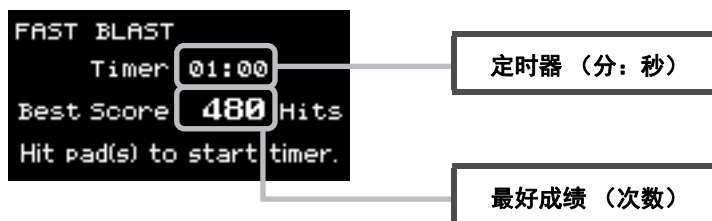

在一定时间内尽可能多地击打打击板。

开始击打打击板时，定时器启动。

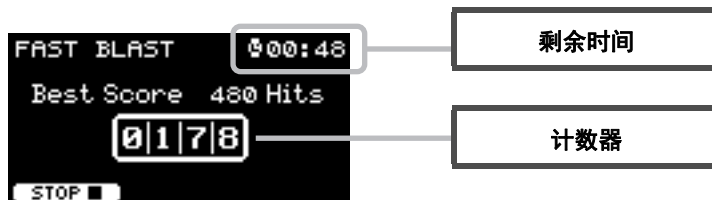

画面上出现结果。

查看每个打击板的计数，按下“+”（[F2]）下方的按钮。



连接另售附件和外接设备

可以将附件（另售）和外接设备连接至DTX-PRO，获取DTX-PRO的更多功能。

■ 关于触发器输入插孔

触发器输入插孔用于连接打击板。后面板上的[1]SNARE至[14]插孔最多可接入14个打击板。有关可使用打击板类型的更多信息，请参见“击打打击板”（第24页）。

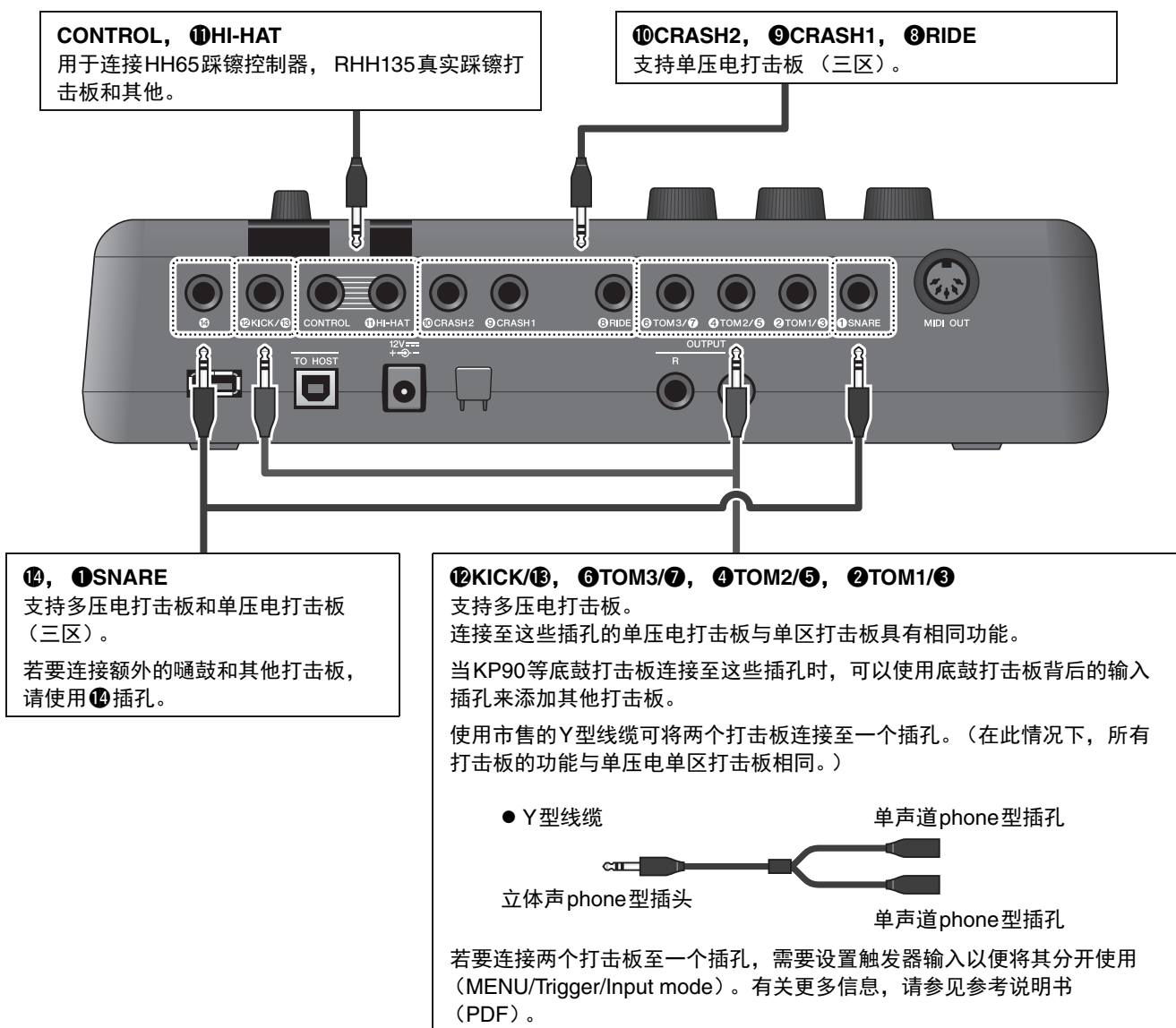

有关触发器输入的音色分配信息，请参见Data List（数据列表）（PDF）。

有关可连接至每个触发器输入插孔的另售附件的更多信息，请参见下列网站中的Pad Module Compatibility Table。

Yamaha Downloads: <https://download.yamaha.com/>

* Yamaha公司保留随时修改此URL的权利，若有变更，恕不另行通知。

■ 加入另售附件

您可以通过各种附件*扩展您的电子套鼓，感受充满更多乐趣的打鼓体验。

(*: 另售)

以下介绍如何连接XP125SD-M或RHH135。有关其他打击板兼容性的信息，请参见Pad Module Compatibility Table (PDF)。 <https://download.yamaha.com/>

● 添加XP125SD-M（另售）

添加另售的打击板至DTX-PRO，击打打击板可演奏出鼓或打击乐音色，也可控制功能。

1. 关闭电鼓音源器。

2. 安装XP125SD-M至电鼓支架。

使用XP125SD-M自带的线缆，连接至DTX-PRO的⑭插孔。

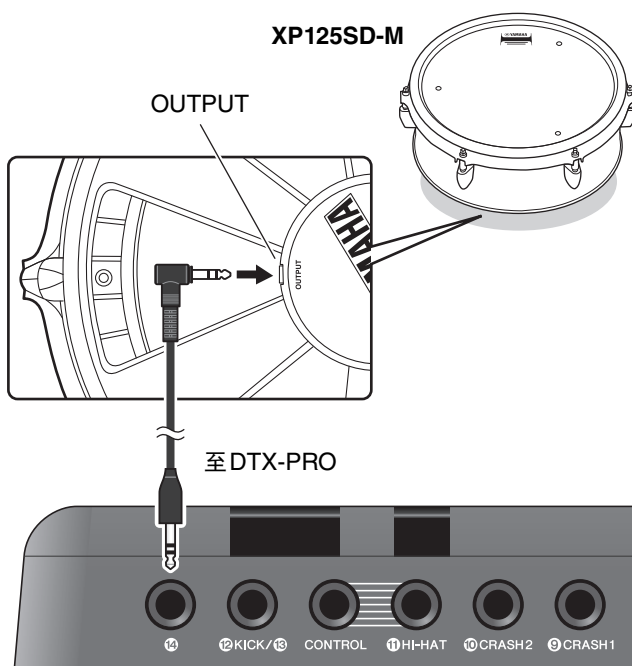

3. 打开电鼓音源器。

4. 为XP125SD-M选择正确的打击板类型。

有关如何设置打击板类型的更多信息，请参见参考说明书 (PDF)。(MENU/TRIGGER/Pad Type)

● 使用RHH135（另售）替代DTX6K-X套件中附带的踩镲打击板

可以使用RHH135（另售）替代DTX6K-X套件中附带的踩镲打击板。这样，可以通过击打打击板不同部分（或“区域”），获得不同的声音。

1. 关闭电鼓音源器。

2. 将RHH135附带的线缆从RHH135打击板上的PAD插孔连接至DTX-PRO的⑪HI-HAT插孔，并从RHH135的HI-HAT CONTROL插孔连接至DTX-PRO的CONTROL插孔。

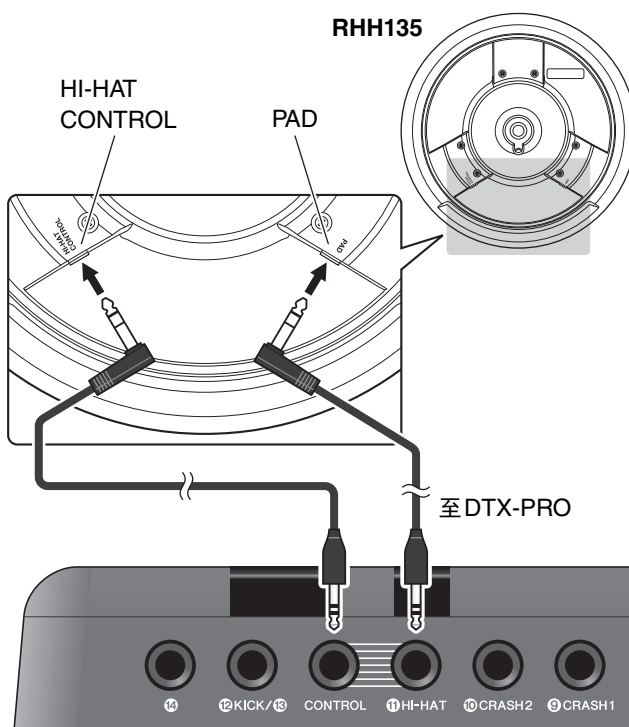

3. 打开电鼓音源器。

4. 为RHH135选择正确的打击板类型。

有关如何设置打击板类型的更多信息，请参见参考说明书 (PDF)。(MENU/TRIGGER/Pad Type)

■ 加入电鼓 & 原声鼓

下面的多个示例将介绍如何加入电鼓和原声鼓。

● 添加打击板至原声套鼓

通过从原声套鼓添加CSAT924A吊镲支架连接件和电鼓固定架至吊镲支架，您可以轻松将XP80、XP70和TP70等打击板添加至套鼓。下列图例是如何安装各种组件的典型示例。装配时，请设置打击板类型参数。（MENU/TRIGGER/Pad Type）

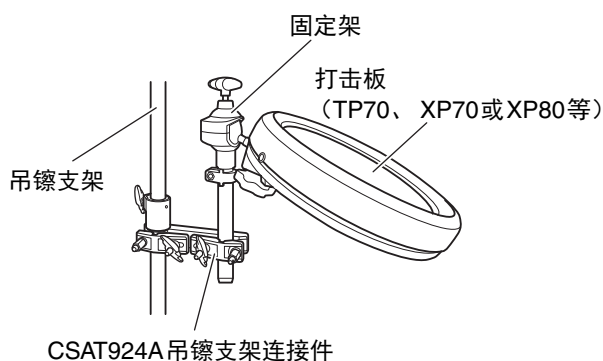

● 典型设置

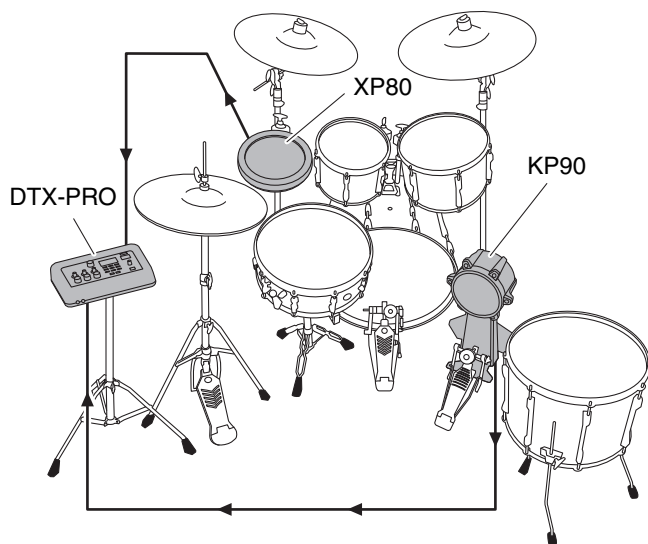

● 使用原声鼓演奏DTX-PRO

可以安装DT50K或DT50S电鼓触发器至军鼓或低音鼓，并连接至DTX-PRO的[⑫KICK/⑬]插孔或[①SNARE]插孔以将触发器信号发送至电鼓音源器，无论是否击打电鼓。连接线缆后，请设置打击板类型参数。（MENU/TRIGGER/Pad Type）

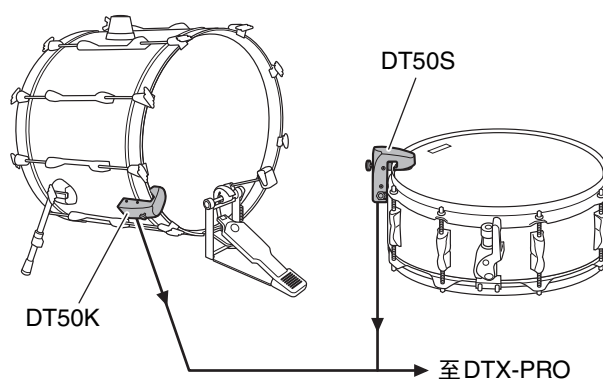

有关安装电鼓触发器的更多信息，请参见DT50S/DT50K使用说明书。

● 典型设置（用于安装鼓触发器至军鼓和低音鼓）

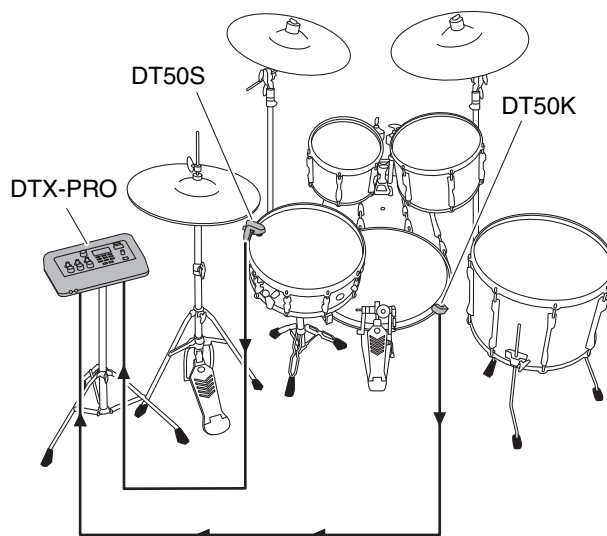

■ 使用智能设备

连接智能设备至[USB TO HOST]插孔，建立数字连接并可以：

- 使用应用程序录制和播放高品质音频
- 练习、录制（音频和视频）并使用Rec'n'Share将录制成果分享至社交网络

须知

- 确保所有外接设备的音量均设为最小。
- 务必将智能设备置于稳定表面以防其翻倒和损坏。

注

为了消除DTX-PRO与智能设备结合使用时因噪音引起的干扰风险，请打开飞行模式，然后打开Wi-Fi。

连接智能设备需要其他部件。

有关连接的更多信息，请参见“iPhone/iPad连接说明书”或“Android™用智能设备连接说明书”。

有关兼容的智能设备和智能设备应用程序如Rec'n'Share的详情，请参见下面的网页。

<https://download.yamaha.com/>

■ 连接计算机

可以将DTX-PRO连接至计算机并使用DAW（数字音频工作站）软件，如附带的Cubase AI，以录制您的演奏、编辑或混音。

有关如何连接计算机的更多信息，请参见参考说明书（PDF）。有关如何使用DAW软件的更多信息，请参见DAW软件的使用说明书。

使用[USB TO HOST]端口的注意事项

将计算机连接至[USB TO HOST]端口时，务必遵循以下要点，从而避免计算机死机和数据损坏或丢失。

须知

- 请使用长度小于3米的AB型USB线缆。不能使用USB 3.0线缆。
- 在打开/关闭乐器电源或者插入/拔下[USB TO HOST]端口的USB线缆之前执行下列操作。
 - 关闭计算机上任何打开的应用软件。
 - 确保本乐器没有进行数据传送。
- 当计算机与本乐器相连时，执行下列操作应至少等待6秒钟：（1）关闭本乐器电源然后再次打开时，或者（2）交替连接/断开USB线缆时。

如果计算机或乐器死机，重新启动应用程序软件或计算机系统，或者关闭乐器电源再打开。

信息一览表

信息	说明
Are you sure?	确认是否想要执行指定操作。
Auto power off disabled.	在打开电源的同时按住[-]按钮时, 会出现此信息, 告知用户自动关机功能被禁用。
Backup error.	在写入数据到DTX-PRO失败时, 会出现此信息。如果关机时数据未能妥善保存, 下次打开电源时, 会出现此信息。出现此错误信息之后, 自动执行出厂重置。
Canceled.	当取消操作完成后, 将出现此信息。
Can't process.	DTX-PRO无法处理的请求操作。
Completed.	当鼓组存储、文件加载/保存、作业或其他功能执行完成后, 会出现此信息。
Connecting USB device...	当正在连接到USB设备时, 会出现此信息。
Excessive demand for USB power.	USB设备的功率消耗超过规定值。
Factory Reset initializing...	如果已执行出厂重置, 启动时会出现此信息。
File already exists.	带有相同名称的文件已经存在。
File not found.	选定的文件类型未找到。
Illegal file.	加载文件且DTX-PRO无法处理目标文件或不支持音频文件时, 会出现此信息。
Incompatible USB device.	当不支持的USB设备连接到[USB TO DEVICE]端口时, 会出现此信息。
Invalid USB device.	USB设备故障。再次格式化USB设备。
Keybank full.	当波形键库的总数超过最大容量时, 会出现此信息。
No data.	在使用录音机或使用“Job”下Wav相关参数时, 目标数据不存在的情况下, 会出现此信息。
No response from USB device.	USB设备无响应。
Now importing...	当导入.wav文件时, 会出现此信息。
Now loading...	当加载文件时, 会出现此信息。
Now processing...	当执行鼓组存储或作业操作时, 会出现此信息。取消文件加载或文件保存操作后, 在后处理过程中, 会出现此信息。
Now saving...	当保存文件时, 会出现此信息。
Overwrite?	当保存文件到USB设备且USB设备中已存在拥有相同名称的文件时, 会出现此信息。 当尝试对之前保存的鼓组重新执行存储用户鼓组操作时, 会出现此信息。
Please stop recorder.	当在录音机播放或录制期间执行让录音机退出的操作时, 会出现此信息。停止录音机并重试。
Recording time limit exceeded.	当录音机到达时限时, 会出现此信息。如果使用内存, 录制时间约为1分30秒, 如果使用USB闪存, 约为90分钟。 当录音过程中USB闪存已到达时限时, 会出现此信息。
Read only file.	当在文件操作期间选择只读文件时, 会出现此信息。
Sample is too long.	样本太长, 无法加载。

信息	说明
Sample is too short.	样本太短，无法加载。
Song is too long.	乐曲文件太大，无法加载。
USB connection terminated.	如果与USB设备的连接被异常电流中断，会出现此信息。拔出USB设备，并按下“OK”下方的按钮。
USB device's transfer speed too slow.	当USB设备的传输速度不足时，会出现此信息。有关已经测试并经确认可以与DTX-PRO正常工作的设备信息，请参见Yamaha网站上的“兼容USB设备列表”(*1)。
USB device full.	当USB设备容量已满且不能将文件保存在USB设备上时。请使用新的USB闪存，或者从已满的设备中删除无用文件以腾出空间。
USB device not ready.	如果USB设备未正确连接至DTX-PRO，会显示此信息。
USB device read/write error.	如果在USB设备上读取或写入数据时发生错误，会出现此信息。
USB device write protected.	如果USB设备设置写保护功能，会出现此信息。
USB transmission error.	如果与USB设备通信时发生错误，会出现此信息。
User Voice full.	当用户音色的总数超过最大容量时，会出现此信息。
Waveform full.	当波形的总数超过最大容量时，会出现此信息。
Wave memory error.	当载入数据至波形存储器失败时，会出现此信息。如果波形数据没有被正确保存，下一次打开DTX-PRO时，会出现此信息。此信息出现后，恢复进程自动开始。
Wave memory full.	如果WAVE存储器已满，并且无法执行导入、作业或加载等操作，会出现此信息。

故障排除

有关故障排除的更多提示，请参见参考说明书（PDF）。
有关下载本说明书的详情，请参见第7页。

症状		可能原因	解决方法	参考页
无声音 声音不平衡	无声音	未正确连接线缆	<ul style="list-style-type: none"> • 确保DTX-PRO正确连接到耳机或外接音频系统，如放大器和/或扬声器。 • 确认您所使用的线缆性能良好。 	第12页 第13页 第16页
		音量或电平设置不正确 耳机音量未调高 节拍器音量未调高	检查以下内容： <ul style="list-style-type: none"> • 放大器和/或扬声器的音量控制器已连接至DTX-PRO。 • DTX-PRO前面板的[MASTER VOLUME]旋钮。 • MIXER画面中的滑杆。 • 节拍器（嘀嗒声）的音量。 • 可调整任何带有旋钮的打击板的触发器输出电平。 	第10页 第13页
	音量平衡差	每个打击板之间的音量平衡差 外接音频设备和DTX-PRO之间的音量平衡差。	确保MIXER画面中的滑杆已正确设置。 <ul style="list-style-type: none"> • 单独调整DTX-PRO和外接音频设备的输出音量。 • 使用[AUDIO VOLUME]旋钮调整音量。 	第31页 第10页 第13页
	带有位置感应的打击板不能正确出声		<ul style="list-style-type: none"> • 确保打击板类型参数已正确设置。（有关更多信息，请参见“参考说明书”（PDF））。 • 检查镲片打击板的方向。当没有正确摆放时，镲片打击板可能无法完全正常工作。 • 请使用带有位置感应功能的打击板。 	第24页 装配说明书
演奏时遇到困难	镲片/踩镲的声音太弱 DTX-PRO可发出声音但灵敏度（如音量）太低。	镲片打击板的方向不正确 踩镲打击板的轴松开 打击板类型参数设置不正确 滑杆设置在最小电平处 打击板的电平设置不合适	<ul style="list-style-type: none"> • 检查镲片打击板的方向。当其不正确时，镲片打击板可能无法完全正常工作。 • 使用过程中，踩镲支架的轴可能会变松，造成踩镲打击板转动。如果发生此情况，打击板可能无法正常起作用。若要避免此问题，我们建议您拧紧轴并定期检查踩镲打击板的位置。 • 确保打击板类型参数正确设置。（务必为正在使用的打击板选择合适的镲片打击板类型。（有关更多信息，请参见“参考说明书”（PDF）））。 • 可调整任何带有旋钮的打击板的触发器输出电平。 • 确保没有发出声音的打击板的滑杆已设置到高位。 	第24页 装配说明书

	症状	可能原因	解决方法	参考页
演奏时遇到困难	未敲击打击板就发出声音 未被敲击的打击板发出声音 (发生串音)		有关更多信息, 请参见“参考说明书”(PDF)。	参考说明书 (PDF)
	无法产生制音 无法产生闷音		检查镲片打击板的方向。当打击板的方向不正确时, 镲片打击板可能无法完全发挥作用。	第24页 装配说明书
	无法演奏脚踏闭音踩镲声 发出闭音踩镲声有困难		<ul style="list-style-type: none"> • 确保已完全且切实操作踩镲控制器。 • 确保踏板控制器已正确连接至 [CONTROL] 插孔。 	装配说明书
	带有位置感应的打击板不能正确出声		<ul style="list-style-type: none"> • 确保打击板类型参数已正确设置。(有关更多信息, 请参见“参考说明书”(PDF))。 • 检查镲片打击板的方向。当没有正确摆放时, 镲片打击板可能无法完全正常工作。 • 请使用带有位置感应功能的打击板。 	第24页 装配说明书
设置	电鼓音源器无法存储设置		<p>每当使用 [⏻] (待机/开机) 按钮关机时, 电鼓音源器自动存储系统设置。</p> <ul style="list-style-type: none"> • 请勿通过拔掉 AC 电源适配器关闭电鼓音源器。这将阻止其存储系统设置。 • 必须手动存储鼓组、节拍器组和触发器的用户设置。 	第18页 第15页 第37页
	无法将数据保存到 USB 闪存		<p>USB 1.1 的闪存不能在 DTX-PRO 上使用。</p> <ul style="list-style-type: none"> • 确保已使用 DTX-PRO 对有问题 USB 闪存进行格式化。 • 确保未对有问题 USB 闪存进行写保护。 • 确保 USB 闪存上有足够的可用空间来保存所需数据。(有关更多信息, 请参见“参考说明书”(PDF))。 	参考说明书 (PDF)
	无法向智能设备发送数据或从智能设备获取数据		检查连接情况。有关更多信息, 请参见 iPhone/iPad 连接说明书或 Android™ 用智能设备连接说明书。	第60页
	电源意外关闭		禁用自动关机功能。	第19页
	DTX-PRO 无法接收任何开关或触发器信号 想要将 DTX-PRO 恢复至出厂默认		使用出厂重置将设置恢复至出厂默认。	第20页

技术规格

音源	类型	AWM2	
	最大复音数	256个音符	
	效果器单元	用于每个乐器 EQ / Comp / Transient / Insertion (*1)	
		用于每个套件 Ambience / Effect 1 / Effect 2 Master Comp / Master Effect	
	用于整体 Master EQ / Phones EQ (*1) 插入式效果器仅可用于特定乐器。		
鼓组	数量	预设: 超过30组 用户: 200组	
	音色数	鼓/打击乐: 超过400个	
节拍器	用户节拍器组	30	
	速度	30至300 BPM; 支持击打识别节拍速度	
	拍号	1/4至16/4, 1/8至16/8, 1/16至16/16	
	音符	重音、四分音符、八分音符、十六分音符和八分三连音音符	
	其他	单独节拍器音量控制、wav导入、定时器	
练习	类型	10	
	练习曲	预设: 37首 用户: 1首	
音频文件	导入限值	1,000个文件	
	最大可加载采样时间	760秒 (44.1 kHz, 16 bit, 单声道)	
		380秒 (44.1 kHz, 16 bit, 立体声)	
	采样格式	WAV	
录音机	录音时间	内存	最多90秒
		USB闪存	每个文件最多90分钟
	格式	录音/播放	WAV (44.1 kHz、16 bit、立体声)
显示屏			全点阵LCD (128 × 64点)
连接	DC IN (直流输入)		DC IN (直流输入) (+12V)
	耳机		耳机 (标准立体声phone型插孔 × 1)
	AUX IN		AUX IN (交流输入) (立体声迷你插孔 × 1)
	输出		OUTPUT L/MONO、R (标准phone型插孔, 各1个)
	USB		USB TO DEVICE USB TO HOST
	MIDI		MIDI OUT
	触发器输入	插孔 最多可连接的打击板数 (使用Y型线缆时)	10 (标准立体声phone型插孔, 不包括HI-HAT CONTROL插孔) 14
功耗			<ul style="list-style-type: none"> • 10 W (整机) • 11 W (整机和AC电源适配器)
外形尺寸			303 (W) mm × 196 (D) mm × 66 (H) mm
重量			1.5 kg
包含附件			AC电源适配器 (PA-150B或Yamaha推荐的相应产品) *2, 使用说明书 (本手册)、音源固定架、 音源固定架翼形螺栓 (× 4) Cubase AI Download Information *2 根据特定地区不同, 可能不含此物品。请咨询Yamaha经销商。

本使用说明书的内容为出版时最新的技术规格。请至Yamaha网站下载最新版本的使用说明书。技术规格、设备或选购配件在各个地区可能会有所不同, 因此如有问题, 请与当地Yamaha经销商确认。

索引

符号

- [-][+]控制器 10
- [-][+]旋钮 10
- [-]按钮 10
- [+]按钮 10

A

- AC电源适配器 15
- [AMBIENCE]旋钮 10, 30
- [AUDIO VOLUME]旋钮 10

B

- 伴奏 44
- 保持镲片音色的长度 35

C

- [CLICK VOLUME]旋钮 10
- [CLICK]按钮 11
- [COMP]旋钮 10, 30
- 踩镲 26
- 踩镲离合器位置 35
- 镲片尺寸 35
- 出厂重置 20
- 触发器设置向导 17
- 触发器输入插孔 13, 57

D

- DAW（数字音频工作站）软件 61
- DC IN（直流输入）插孔 13
- 打击板 24
- [⏻]（待机/开机）开关 11
- 单耳打击板 24
- 单区打击板 24
- 单压电 24
- 单压电打击板 57
- 嘀嗒声 39, 40
- 顶部面板 10
- 端口 13
- 多压电 24
- 多压电打击板 57

E

- [EFFECT]旋钮 10, 30
- [EXIT]按钮 11
- 耳机 16
- [🎧]（耳机）插孔 12

F

- 氛围 23

- [🔊]（辅助输入）插孔 12

G

- 功能按钮1-3（[F1]、[F2]、[F3]）... 11
- 鼓组 23, 29

H

- 后面板 13
- 混音台 31

I

- Inst 23, 35
- INST画面 11

J

- 击拍速度 40
- 计算机 61
- 交叉击打 25
- 交叉击打设置 11
- 脚踏闭音 26
- 节拍器 39, 40
- 节拍器速度显示 11
- 军鼓 25

K

- [KIT]按钮 11
- KIT画面 29
- 开音/闭音 26

L

- 连接线卡脚 13
- 练习 45
- 练习类型 45
- 练习曲 45
- 另售附件 58

M

- [MASTER VOLUME]旋钮 10
- [MENU]按钮 11
- [MIDI OUT]接口 13
- MIXER和EFFECT画面 11
- 闷音 28, 35

O

- OUTPUT [R]/[L/MONO]插孔 13

Q

- 前面板 12
- 敲击镲边 26, 27
- 敲击镲帽 27

- 敲击镲面 26, 27
- 敲击鼓面 25
- 区域 24

R

- [RECORDER]按钮 11

S

- [START/STOP]（节拍器开始/停止）按钮 11
- [STORE]按钮 11
- 三区打击板 24
- 水镲声 26
- 速度 39

T

- [TEMPO]旋钮 11
- [TRAINING]按钮 11
- 套鼓 23, 35
- 调音 35
- 嗵鼓 25

U

- [USB TO DEVICE]端口 13, 21
- [USB TO HOST]端口 13, 61

V

- VOLUME旋钮 10

W

- .wav 37
- 位置感应 24, 25, 27

X

- 显示屏 11
- 效果 23, 32
- 消音 35

Y

- 压缩 23
- Y型线缆 57
- 音频文件（.wav） 37
- 原声鼓 59

Z

- 智能设备 60
- 制音 27
- 制音边击 25
- 重音边击 25
- 自动关机 19

雅马哈乐器音响（中国）投资有限公司

上海市静安区新闻路1818号云和大厦2楼

客户服务热线：4000517700

公司网址：<http://www.yamaha.com.cn>

制造商：雅马哈株式会社

制造商地址：日本静冈县滨松市中区中泽町10-1

原产地：印度尼西亚

Manual Development Group

© 2020 Yamaha Corporation

2020年5月 发行

CSMA*. *- **A0

VCR2470